



16

iGLASS

ΣΥΡΟΜΕΝΕΣ ΠΟΡΤΕΣ  
SLIDING DOORS

## OXIDAL SD-46

### ΣΥΣΤΗΜΑ ΕΣΩΤΕΡΙΚΩΝ ΣΥΡΟΜΕΝΩΝ ΠΟΡΤΩΝ ΜΕ ΠΡΟΦΙΛ ΑΛΟΥΜΙΝΙΟΥ ALUMINUM PROFILE INTERIOR SLIDING DOOR SYSTEMS

Η σειρά αλουμινίου για συρόμενες πόρτες εσωτερικών χώρων **OXIDAL SD-46** διακρίνεται για τα λεπτά προφίλ οδηγού, τους εύκολους συνδυασμούς φύλλων και σταθερών και την ευκολία τοποθέτησης. Μπορούν να συνδυαστούν με υαλοπίνακα securit πάχους 8 έως 12mm. Τα συστήματα υποστηρίζονται από πλήρη σειρά εξαρτημάτων, ώστε να μπορούν να τοποθετηθούν εύκολα και γρήγορα από κάθε συνεργείο.

The **OXIDAL SD-46** aluminum series for sliding doors features slim rails, easily combined fixed and sliding panels and ease of installation. It uses safety glass panels 8mm to 12mm thick. The system comes with a wide range of parts and accessories and allows for an easy and fast installation process.

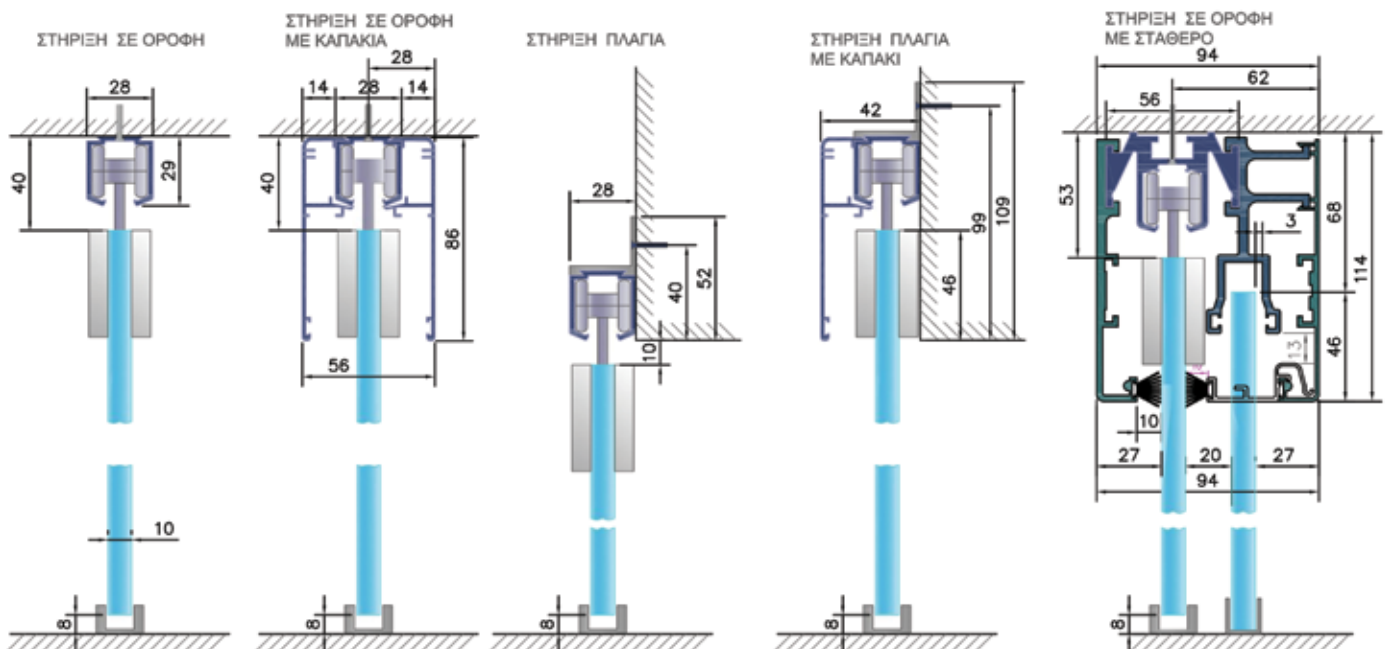
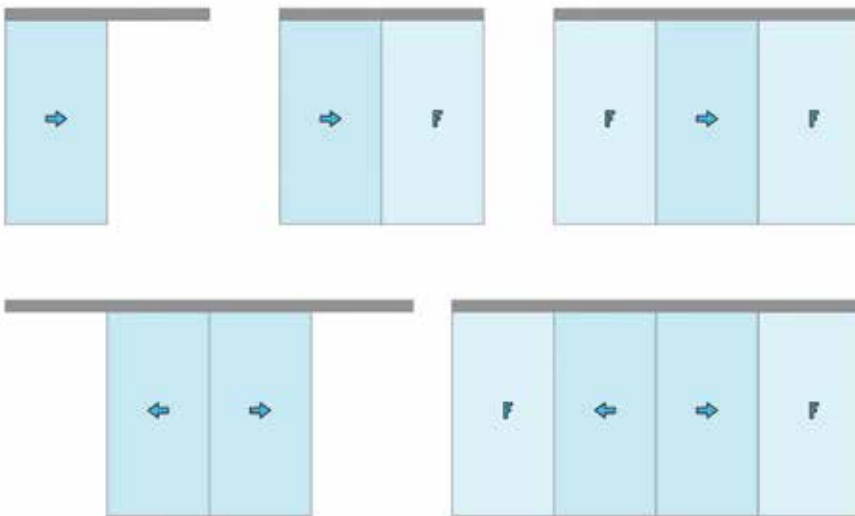

**OXIDAL SD-46**

ΣΥΣΤΗΜΑ ΕΣΩΤΕΡΙΚΩΝ ΣΥΡΟΜΕΝΩΝ ΠΟΡΤΩΝ ΜΕ ΠΡΟΦΙΛ ΑΛΟΥΜΙΝΙΟΥ  
ALUMINUM PROFILE INTERIOR SLIDING DOOR SYSTEMS



## OXIDAL SD-46

ΣΥΣΤΗΜΑ ΕΣΩΤΕΡΙΚΩΝ ΣΥΡΟΜΕΝΩΝ ΠΟΡΤΩΝ ΜΕ ΠΡΟΦΙΛ ΑΛΟΥΜΙΝΙΟΥ  
ALUMINUM PROFILE INTERIOR SLIDING DOOR SYSTEMS

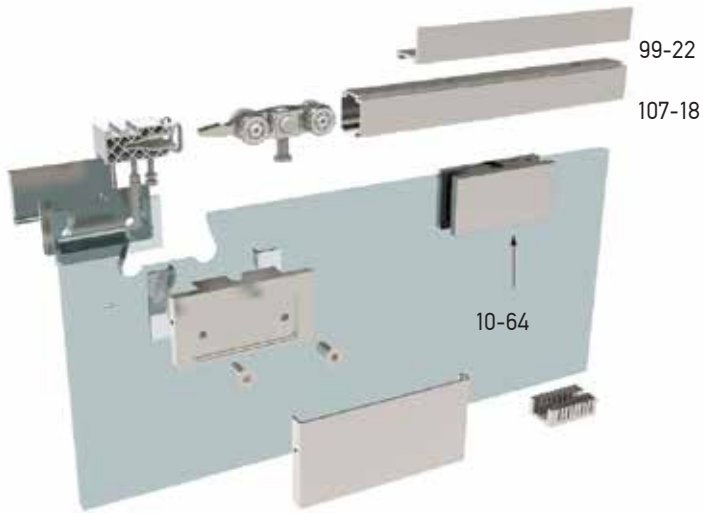

107-18



10-64 ΜΕΝΤΕΣΕΣ ΓΙΑ ΣΥΡΟΜΕΝΗ ΠΟΡΤΑ  
HINGE FOR SLIDING DOOR



99-22



60-47



107-17 ΚΙΤ ΓΙΑ 8/12 ΓΥΑΛΙ  
SLIDER KIT FOR 8/12 GLASS



107-17 σετ ανω ράουλων  
Ράουλα 2τεμ. Στοπ 2τεμ.  
Οδηγός δαπέδου 1τεμ.

10-47 set of upper rollers  
Roller 2pcs. Stop 2pcs.  
Floor guide 1pc.

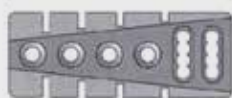
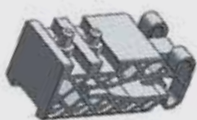

Οδηγός δαπέδου.  
Floor guide

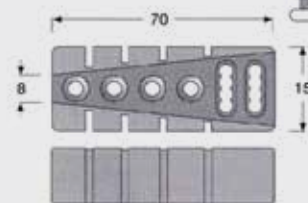



**OXIDAL SD-46 ΣΥΡΟΜΕΝΟ / SLIDING**

ΟΔΗΓΟΣ 107-18 ΣΤΗΡΙΞΗ ΣΕ ΤΟΙΧΟ ΜΕ ΓΩΝΙΕΣ ΜΕ ΚΑΠΑΚΙ  
GUIDE 107-18 WALL BRACKET WITH CORNERS WITH COVER

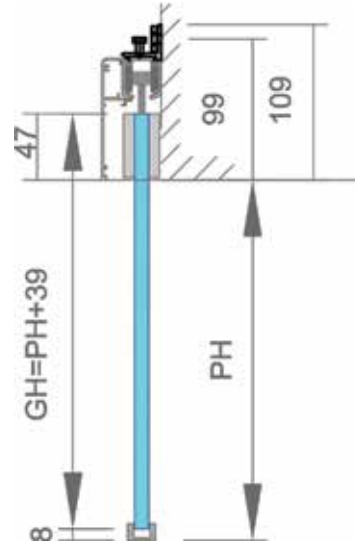
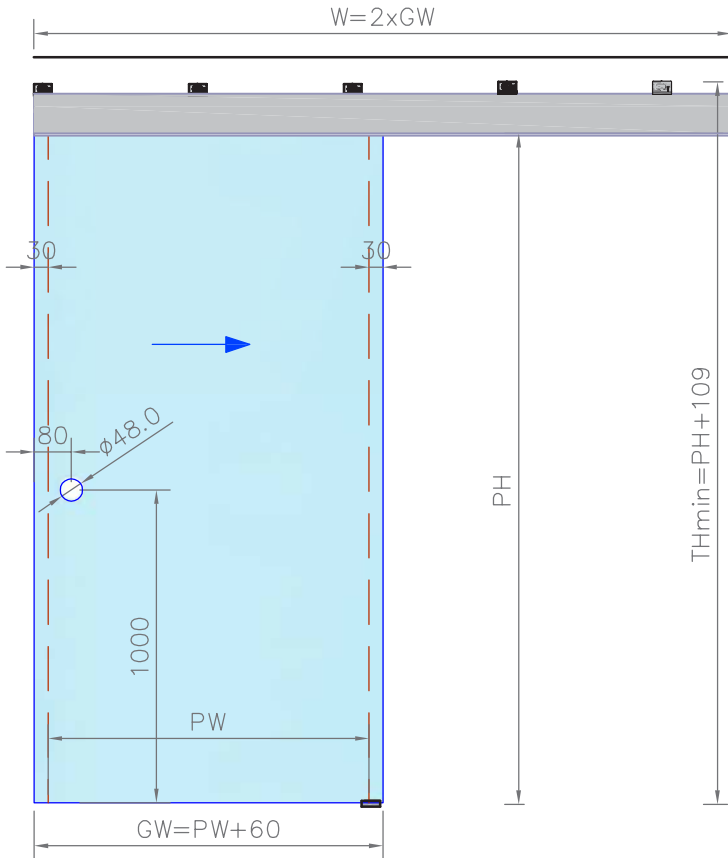

ΔΙΑΣΤΑΣΕΙΣ / DIMENSIONS	
PH	ΥΨΟΣ ΑΝΟΙΓΜΑΤΟΣ / OPENING HEIGHT
PW	ΜΗΚΟΣ ΑΝΟΙΓΜΑΤΟΣ / OPENING LENGTH
GH	ΥΨΟΣ ΓΥΑΛΙΟΥ / GLASS HEIGHT
GW	ΜΗΚΟΣ ΓΥΑΛΙΟΥ / GLASS LENGTH
TH <sub>min</sub>	ΕΛΑΧΙΣΤΟ ΥΨΟΣ ΤΟΠΟΘΕΤΗΣΗΣ ΟΔΗΓΟΥ MINIMUM HEIGHT FOR DRIVER INSTALLATION
W	ΜΗΚΟΣ ΤΟΠΟΘΕΤΗΣΗΣ ΟΔΗΓΟΥ DRIVER INSTALLATION LENGTH

**107-18**  
ΟΔΗΓΟΣ ΑΛΟΥΜΙΝΙΟΥ ΜΟΝΗΣ ΣΥΡΟΜΕΝΗΣ ΠΟΡΤΑΣ

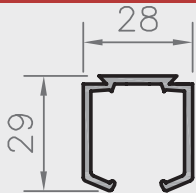

**99-32**  
ΚΑΠΑΚΙ ΟΔΗΓΟΥ ΣΥΡΟΜΕΝΗΣ ΠΟΡΤΑΣ 461

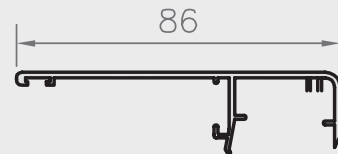

**107-1063**  
ΣΤΗΡΙΓΜΑ ΓΩΝΙΑ ΟΔΗΓΟΥ ΓΙΑ ΚΑΠΑΚΙ 470 OXIDAL

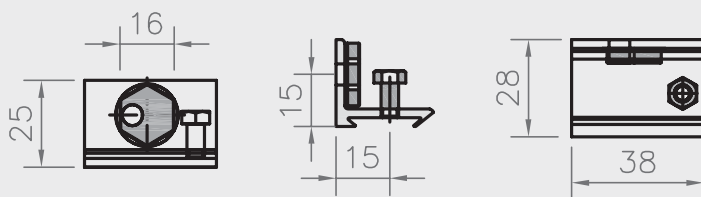

**10-64**  
ΜΕΝΤΕΣΕΣ ΑΝΩ ΜΟΝΗΣ ΣΥΡΟΜΕΝΗΣ ΠΟΡΤΑΣ 141

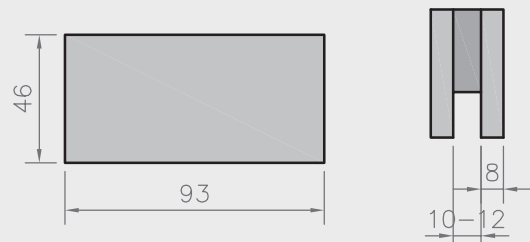

**107-17**  
ΣΕΤ ΑΝΩ ΡΑΟΥΛΩΝ ΜΟΝΗΣ ΠΟΡΤΑΣ

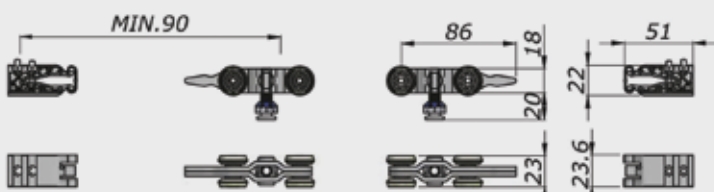

## OXIDAL SD-46 ΣΥΡΟΜΕΝΟ / SLIDING

ΟΔΗΓΟΣ 107-18 ΣΤΗΡΙΞΗ ΣΕ ΤΟΙΧΟ ΜΕ ΣΥΝΕΧΟΜΕΝΗ ΓΩΝΙΑ

GUIDE 107-18 WALL BRACKET WITH CONTINUOUS ANGLE

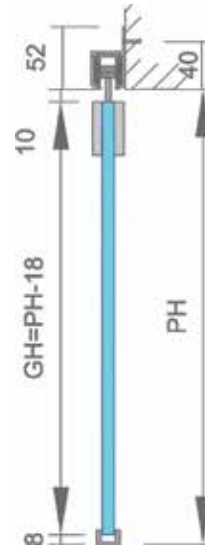
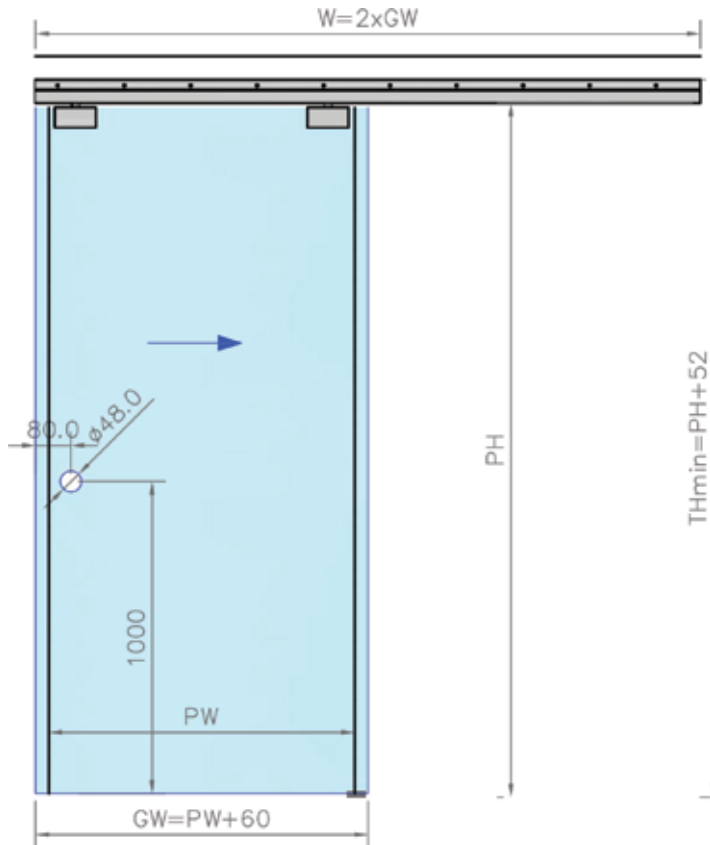

ΔΙΑΣΤΑΣΕΙΣ / DIMENSIONS	
PH	ΥΨΟΣ ΑΝΟΙΓΜΑΤΟΣ / OPENING HEIGHT
PW	ΜΗΚΟΣ ΑΝΟΙΓΜΑΤΟΣ / OPENING LENGTH
GH	ΥΨΟΣ ΓΥΑΛΙΟΥ / GLASS HEIGHT
GW	ΜΗΚΟΣ ΓΥΑΛΙΟΥ / GLASS LENGTH
TH <sub>min</sub>	ΕΛΑΧΙΣΤΟ ΥΨΟΣ ΤΟΠΟΘΕΤΗΣΗΣ ΟΔΗΓΟΥ MINIMUM HEIGHT FOR DRIVER INSTALLATION
W	ΜΗΚΟΣ ΤΟΠΟΘΕΤΗΣΗΣ ΟΔΗΓΟΥ DRIVER INSTALLATION LENGTH

### 107-18

ΟΔΗΓΟΣ ΑΛΟΥΜΙΝΙΟΥ ΜΟΝΗΣ ΣΥΡΟΜΕΝΗΣ ΠΟΡΤΑΣ

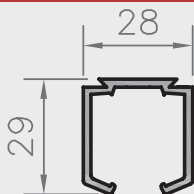

### 99-22

ΓΩΝΙΑ ΣΤΗΡΙΞΗΣ ΟΔΗΓ. ΜΟΝΗΣ ΣΥΡΟΜΕΝΗΣ ΠΟΡΤΑΣ

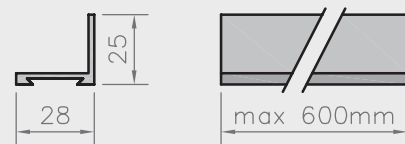

### 10-64

ΜΕΝΤΕΣΕΣ ΑΝΩ ΜΟΝΗΣ ΣΥΡΟΜΕΝΗΣ ΠΟΡΤΑΣ 141



### 107-17

ΣΕΤ ΑΝΩ ΡΑΟΥΛΩΝ ΜΟΝΗΣ ΠΟΡΤΑΣ

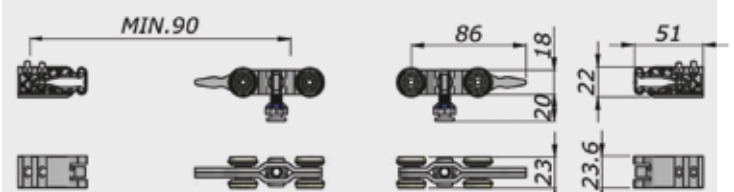

**OXIDAL SD-46 ΣΥΡΟΜΕΝΟ / SLIDING**

ΟΔΗΓΟΣ 107-18 ΣΤΗΡΙΞΗ ΣΤΗΝ ΟΡΟΦΗ

GUIDE 107-18 CEILING SUPPORT

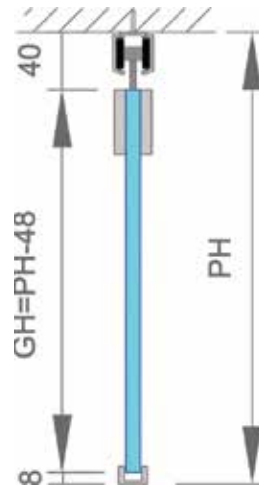
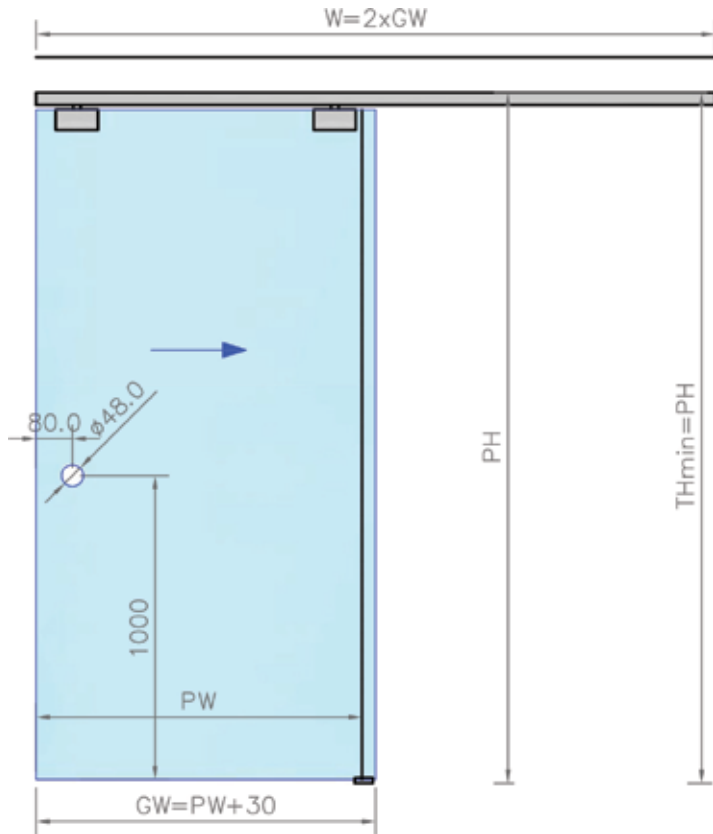

ΔΙΑΣΤΑΣΕΙΣ / DIMENSIONS	
PH	ΥΨΟΣ ΑΝΟΙΓΜΑΤΟΣ / OPENING HEIGHT
PW	ΜΗΚΟΣ ΑΝΟΙΓΜΑΤΟΣ / OPENING LENGTH
GH	ΥΨΟΣ ΓΥΑΛΙΟΥ / GLASS HEIGHT
GW	ΜΗΚΟΣ ΓΥΑΛΙΟΥ / GLASS LENGTH
TH <sub>min</sub>	ΕΛΑΧΙΣΤΟ ΥΨΟΣ ΤΟΠΟΘΕΤΗΣΗΣ ΟΔΗΓΟΥ MINIMUM HEIGHT FOR DRIVER INSTALLATION
W	ΜΗΚΟΣ ΤΟΠΟΘΕΤΗΣΗΣ ΟΔΗΓΟΥ DRIVER INSTALLATION LENGTH

**107-18**

ΟΔΗΓΟΣ ΑΛΟΥΜΙΝΙΟΥ ΜΟΝΗΣ ΣΥΡΟΜΕΝΗΣ ΠΟΡΤΑΣ

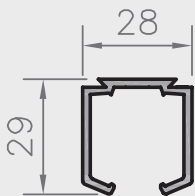

**10-64**

ΜΕΝΤΕΣΣΕΣ ΑΝΩ ΜΟΝΗΣ ΣΥΡΟΜΕΝΗΣ ΠΟΡΤΑΣ 141

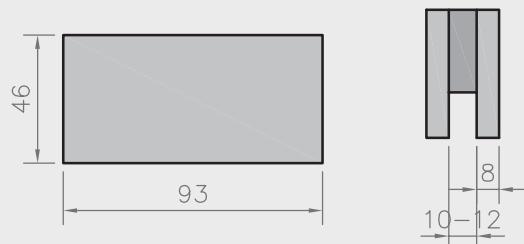

**107-17**

ΣΕΤ ΑΝΩ ΡΑΟΥΛΩΝ ΜΟΝΗΣ ΠΟΡΤΑΣ

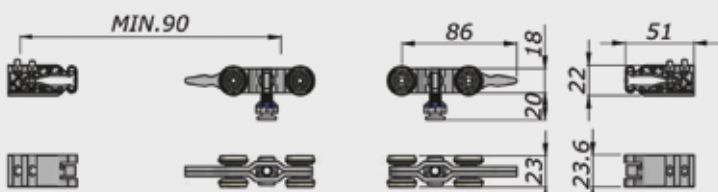

**OXIDAL SD-46 ΣΥΡΟΜΕΝΟ / SLIDING**  
**ΟΔΗΓΟΣ 107-18 ΣΤΗΡΙΞΗ ΣΤΗΝ ΟΡΟΦΗ ΜΕ ΚΑΠΑΚΙΑ**  
**GUIDE 107-18 CEILING SUPPORT WITH COVERS**

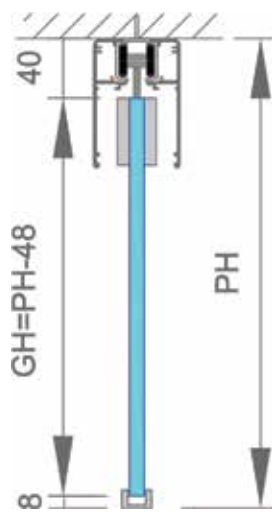
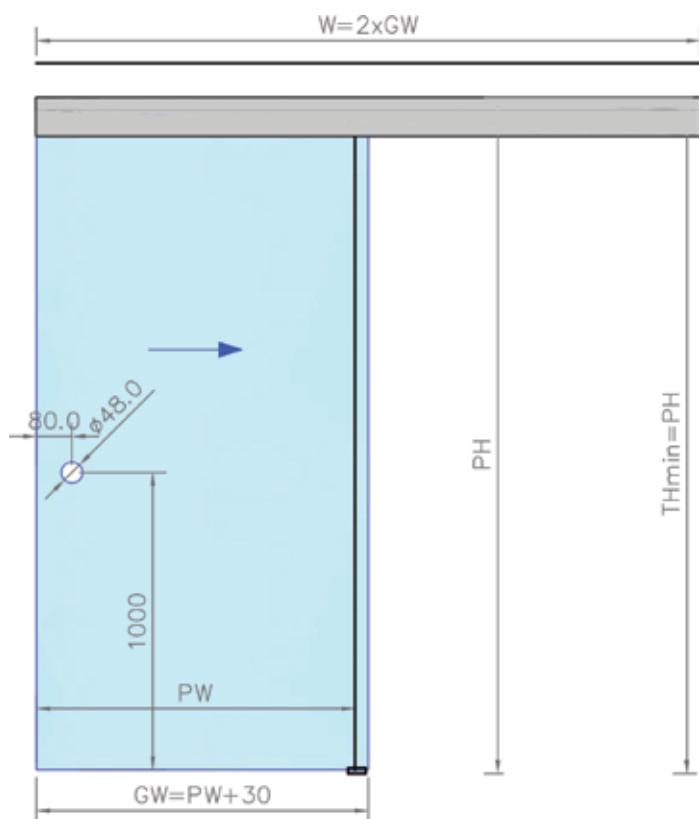

ΔΙΑΣΤΑΣΕΙΣ / DIMENSIONS	
PH	ΥΨΟΣ ΑΝΟΙΓΜΑΤΟΣ / OPENING HEIGHT
PW	ΜΗΚΟΣ ΑΝΟΙΓΜΑΤΟΣ / OPENING LENGTH
GH	ΥΨΟΣ ΓΥΑΛΙΟΥ / GLASS HEIGHT
GW	ΜΗΚΟΣ ΓΥΑΛΙΟΥ / GLASS LENGTH
THmin	ΕΛΑΧΙΣΤΟ ΥΨΟΣ ΤΟΠΟΘΕΤΗΣΗΣ ΟΔΗΓΟΥ MINIMUM HEIGHT FOR DRIVER INSTALLATION
W	ΜΗΚΟΣ ΤΟΠΟΘΕΤΗΣΗΣ ΟΔΗΓΟΥ DRIVER INSTALLATION LENGTH

**107-18**

ΟΔΗΓΟΣ ΑΛΟΥΜΙΝΙΟΥ ΜΟΝΗΣ ΣΥΡΟΜΕΝΗΣ ΠΟΡΤΑΣ

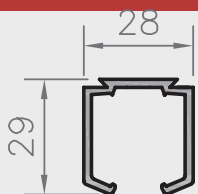

**99-32**

ΚΑΠΑΚΙ ΟΔΗΓΟΥ ΣΥΡΟΜΕΝΗΣ ΠΟΡΤΑΣ 461

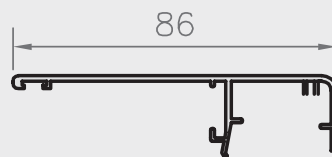

**10-64**

ΜΕΝΤΕΣΣ ΑΝΩ ΜΟΝΗΣ ΣΥΡΟΜΕΝΗΣ ΠΟΡΤΑΣ 141

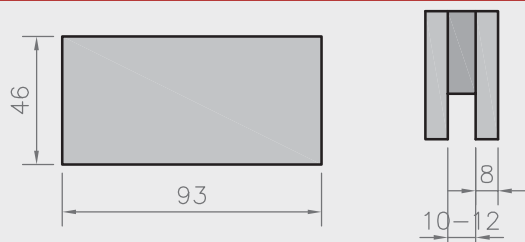

**107-17**

ΣΕΤ ΑΝΩ ΡΑΟΥΛΩΝ ΜΟΝΗΣ ΠΟΡΤΑΣ

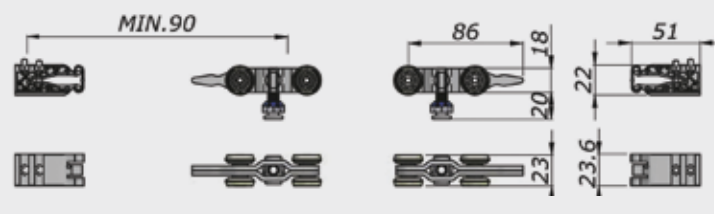



**OXIDAL SD-46 ΣΥΡΟΜΕΝΟ ΜΕ ΣΤΑΘΕΡΟ**  
**ΟΔΗΓΟΣ 107-765 ΣΤΗΡΙΞΗ ΣΤΗΝ ΟΡΟΦΗ ΜΕ ΚΑΠΑΚΙΑ**  
**GUIDE 107-765 CEILING SUPPORT WITH COVERS**

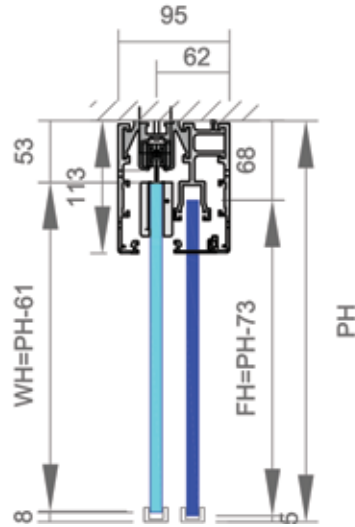
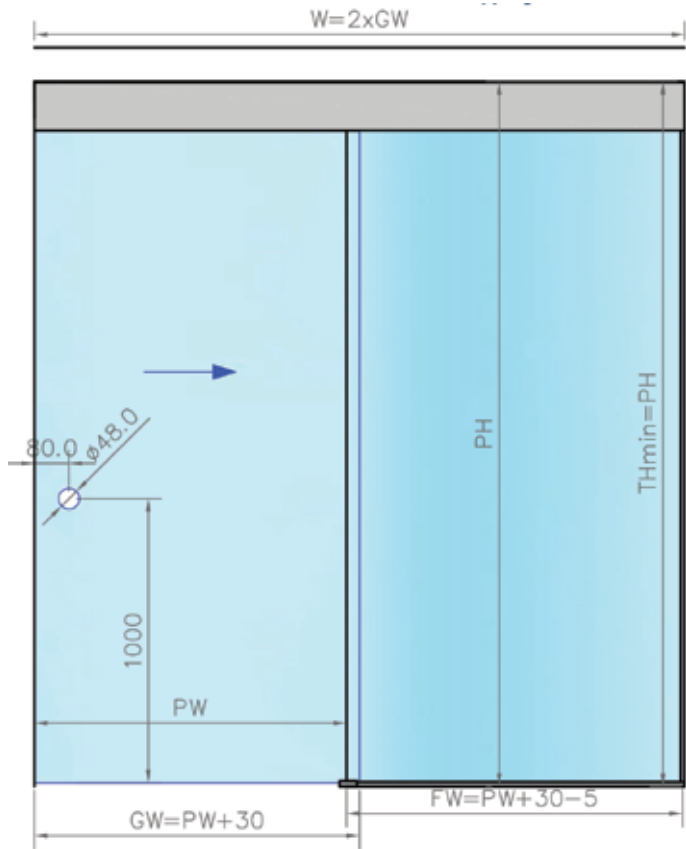

ΔΙΑΣΤΑΣΕΙΣ / DIMENSIONS	
PH	ΥΨΟΣ ΑΝΟΙΓΜΑΤΟΣ / OPENING HEIGHT
PW	ΜΗΚΟΣ ΑΝΟΙΓΜΑΤΟΣ / OPENING LENGTH
GH	ΥΨΟΣ ΓΥΑΛΙΟΥ / GLASS HEIGHT
GW	ΜΗΚΟΣ ΓΥΑΛΙΟΥ / GLASS LENGTH
THmin	ΕΛΑΧΙΣΤΟ ΥΨΟΣ ΤΟΠΟΘΕΤΗΣΗΣ ΟΔΗΓΟΥ MINIMUM HEIGHT FOR DRIVER INSTALLATION
W	ΜΗΚΟΣ ΤΟΠΟΘΕΤΗΣΗΣ ΟΔΗΓΟΥ DRIVER INSTALLATION LENGTH
FH	ΥΨΟΣ ΣΤΑΘΕΡΟΥ ΓΥΑΛΙΟΥ
FW	ΜΗΚΟΣ ΣΤΑΘΕΡΟΥ ΓΥΑΛΙΟΥ

**107-765**  
**ΟΔΗΓΟΣ Νο 400 ΑΛΟΥΜΙΝΙΟΥ ΜΟΝΗΣ ΣΥΡΟΜΕΝΗΣ ΠΟΡΤΑΣ**

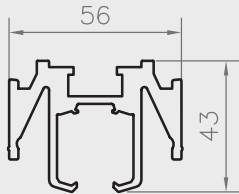

**107-766**  
**ΚΑΠΑΚΙ ΟΔΗΓΟΥ Νο 400 ΣΥΡΟΜΕΝΗΣ ΠΟΡΤΑΣ 461**

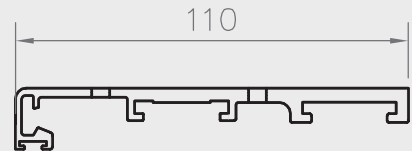

**107-768**  
**ΠΡΟΦΙΛ 405 ΣΤΡΙΞ. ΣΤΑΘΕΡΟΥ ΥΑΛ. 10ΜΜ ΣΥΡΟΜΕΝΗΣ ΠΟΡΤΑΣ**

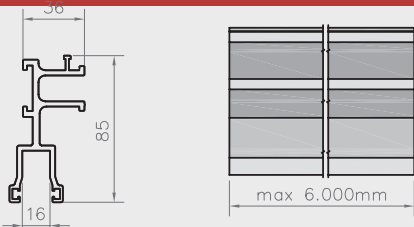

**10-64**  
**ΜΕΝΤΕΣΕΣ ΑΝΩ ΜΟΝΗΣ ΣΥΡΟΜΕΝΗΣ ΠΟΡΤΑΣ 141**

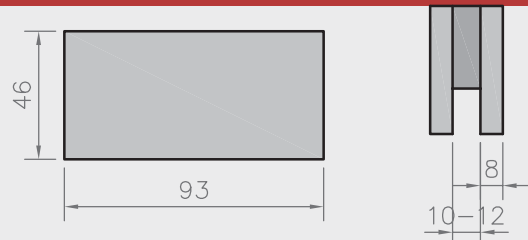

**107-17**  
**ΣΕΤ ΑΝΩ ΡΑΟΥΛΩΝ ΜΟΝΗΣ ΠΟΡΤΑΣ**

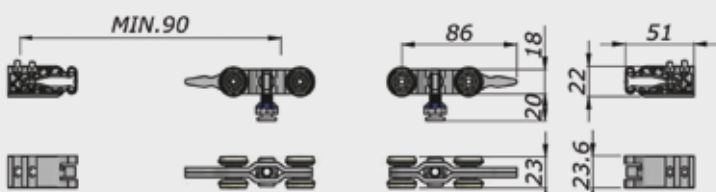

## OXIDAL SD-46 2ΦΥΛΛΟ ΣΥΡΟΜΕΝΟ ΜΕ ΣΤΑΘΕΡΟ

ΟΔΗΓΟΣ 107-18 ΣΤΗΡΙΞΗ ΣΤΗΝ ΟΡΟΦΗ

GUIDE 107-18 CEILING SUPPORT

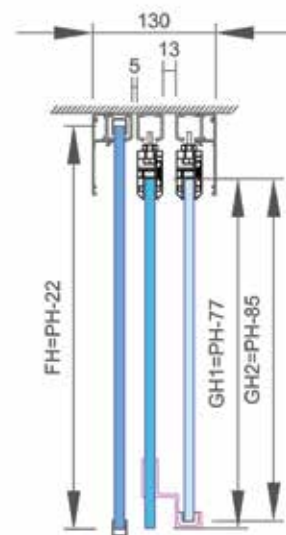
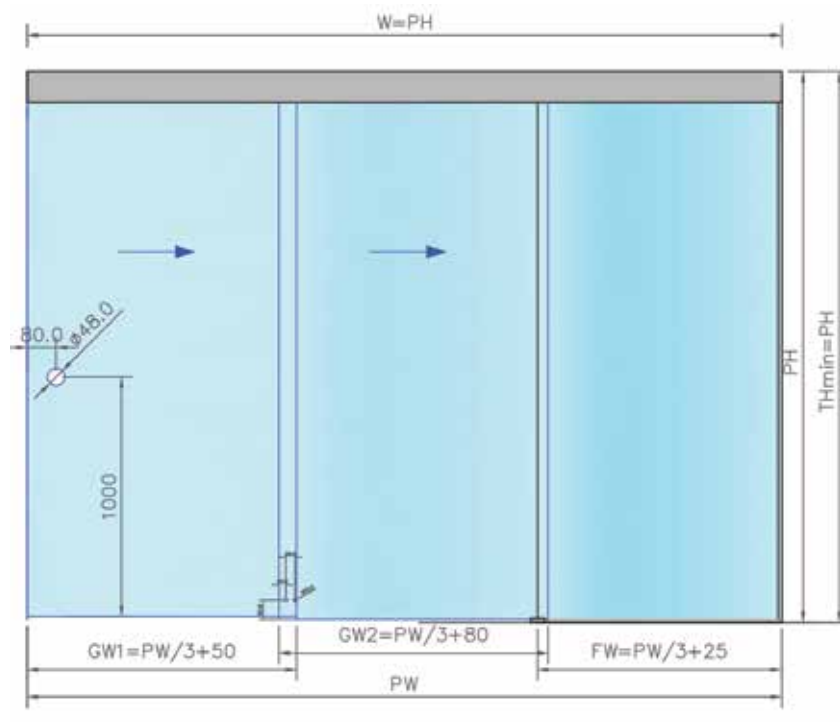

ΔΙΑΣΤΑΣΕΙΣ / DIMENSIONS	
PH	ΥΨΟΣ ΑΝΟΙΓΜΑΤΟΣ / OPENING HEIGHT
PW	ΜΗΚΟΣ ΑΝΟΙΓΜΑΤΟΣ / OPENING LENGTH
GH	ΥΨΟΣ ΓΥΑΛΙΟΥ / GLASS HEIGHT
GW	ΜΗΚΟΣ ΓΥΑΛΙΟΥ / GLASS LENGTH
THmin	ΕΛΑΧΙΣΤΟ ΥΨΟΣ ΤΟΠΟΘΕΤΗΣΗΣ ΟΔΗΓΟΥ MINIMUM HEIGHT FOR DRIVER INSTALLATION
W	ΜΗΚΟΣ ΤΟΠΟΘΕΤΗΣΗΣ ΟΔΗΓΟΥ DRIVER INSTALLATION LENGTH
FH	ΥΨΟΣ ΣΤΑΘΕΡΟΥ ΓΥΑΛΙΟΥ
FW	ΜΗΚΟΣ ΣΤΑΘΕΡΟΥ ΓΥΑΛΙΟΥ

107-18

ΟΔΗΓΟΣ ΑΛΟΥΜΙΝΙΟΥ ΜΟΝΗΣ ΣΥΡΟΜΕΝΗΣ ΠΟΡΤΑΣ

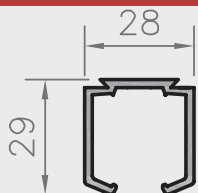

99-32

ΚΑΠΑΚΙ ΟΔΗΓΟΥ ΣΥΡΟΜΕΝΗΣ ΠΟΡΤΑΣ 461

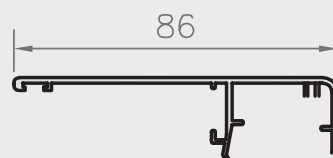

107-1063

ΣΤΗΡΙΓΜΑ ΓΩΝΙΑ ΟΔΗΓΟΥ ΓΙΑ ΚΑΠΑΚΙ 470 OXIDAL

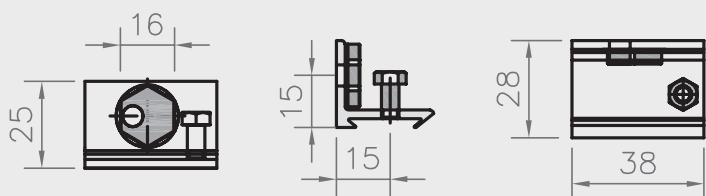

10-169

ΜΕΝΤΕΣΕΣ Νο 441 ΣΥΡΟΜΕΝΗΣ ΠΟΡΤΑΣ ΧΩΡΙΣ ΕΓΚΟΠΗ

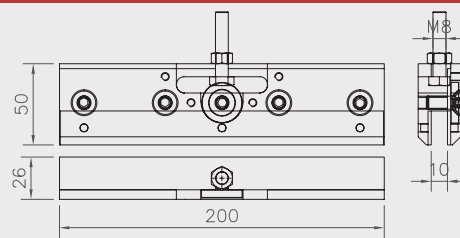

107-17

ΣΕΤ ΑΝΩ ΡΑΟΥΛΩΝ ΜΟΝΗΣ ΠΟΡΤΑΣ

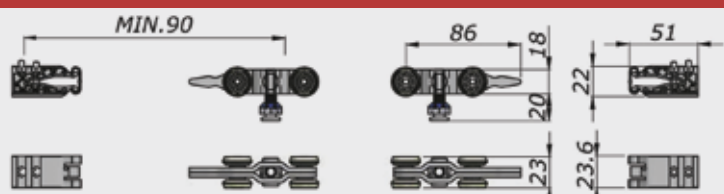

ΕΙΔΙΚΟΣ ΟΔΗΓΟΣ ΔΑΠΕΔΟΥ ΤΗΛΕΣΚΟΠΙΚΟΥ ΦΥΛΛΟΥ  
TELESCOPIC FRAME FLOOR SPECIAL GUIDE

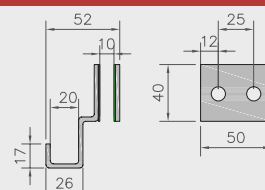

### OXIDAL SD-46 ΠΡΟΣΘΕΤΑ ΕΞΑΡΤΗΜΑΤΑ / ADDITIONAL ACCESSORIES

**107-820**

ΠΡΟΦΙΛ ΑΛΟΥΜΙΝΙΟΥ "U" ΣΤΗΡΙΞΗΣ ΣΤΑΘΕΡΟΥ ΓΥΑΛΙΟΥ



**107-696**

ΠΡΟΦΙΛ ΑΛΟΥΜΙΝΙΟΥ ΒΙΤΡΙΝΑΣ 45X30mm / 10-12mm ΑΝΟΔ.

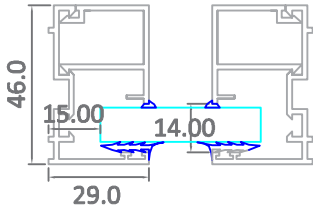

**70-118** ΒΟΥΡΤΣΑΚΙ ΓΚΡΙ 6mm

**70-227** ΒΟΥΡΤΣΑΚΙ ΓΚΡΙ 12mm

**70-228** ΒΟΥΡΤΣΑΚΙ ΓΚΡΙ 18mm



**70-88** ΒΟΥΡΤΣΑ ΜΑΥΡΗ 19mm

**70-88** ΒΟΥΡΤΣΑ ΜΑΥΡΗ 25mm



**70-15** ΑΛΟΥΜΙΝΙΟ ΜΕ ΒΟΥΡΤΣΑΚΙ ΓΚΡΙ



**70-23** ΠΡΟΦΙΛ ΓΩΝΙΑΚΗΣ ΣΤΕΓΑΝΩΠΟΙΗΣΗΣ 90°



**70-123** ΑΛΟΥΜΙΝΙΟ ΜΕ ΕΣΟΧΗ ΓΙΑ ΜΑΥΡΗ ΒΟΥΡΤΣΑ

**20-65**

ΚΛΕΙΔΑΡΙΑ ΠΟΜΟΛΟ ΧΟΥΦΤΑ ΣΥΡΟΜΕΝΗΣ ΠΟΡΤΑΣ SATINE.

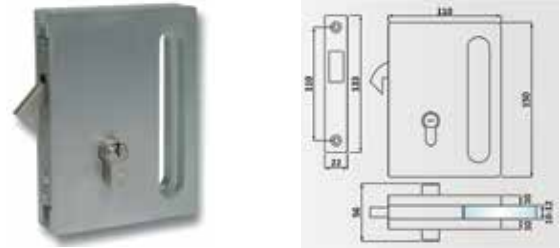

**21-49 SATINE**

ΑΝΤΙΚΡΥΣΜΑ ΚΛΕΙΔΑΡΙΑ ΠΟΜΟΛΟ ΧΟΥΦΤΑ ΣΥΡΟΜΕΝΗΣ ΠΟΡΤΑΣ.

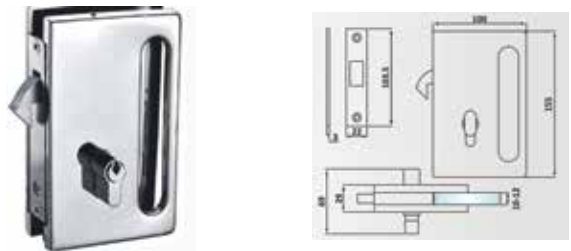

**20-183 SATINE & 20-184 MIRROR**

ΚΛΕΙΔΑΡΙΑ ΠΟΜΟΛΟ ΧΟΥΦΤΑ ΣΥΡΟΜΕΝΗΣ ΠΟΡΤΑΣ.

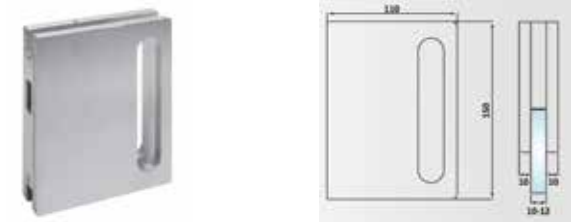

**60-185 SATINE & 20-186 MIRROR**

ΑΝΤΙΚΡΥΣΜΑ ΚΛΕΙΔΑΡΙΑ ΠΟΜΟΛΟ ΧΟΥΦΤΑ ΣΥΡΟΜΕΝΗΣ ΠΟΡΤΑΣ.

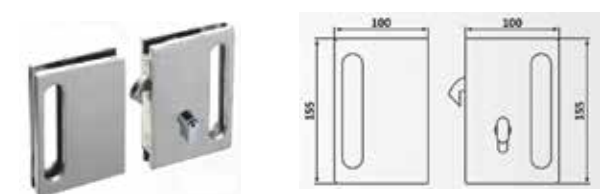

**60-224**

ΠΟΜΟΛΟ ΧΟΥΦΤΑ ΣΥΡΟΜΕΝΗΣ ΠΟΡΤΑΣ SATINE Φ57 & Φ60 ΔΙΑΜΠΕΡΕΣ

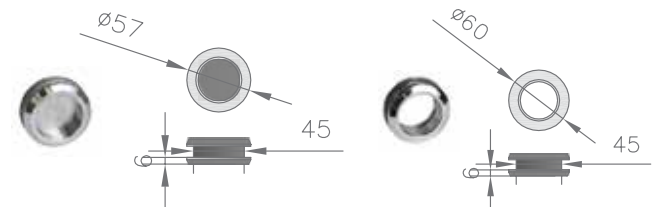

**107-570**

ΣΕΤ ΑΝΩ ΡΑΟΥΛΩΝ ΜΕ ΑΜΟΡΤΙΣΕΡ ΔΙΠΛΗΣ ΠΟΡΤΑΣ



**107-571**

ΣΕΤ ΑΝΩ ΡΑΟΥΛΩΝ ΜΕ ΑΜΟΡΤΙΣΕΡ ΜΟΝΗΣ ΠΟΡΤΑΣ

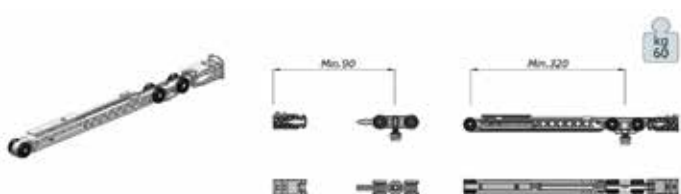

**60-47**

ΠΟΜΟΛΟ ΧΟΥΦΤΑ ΣΥΡΟΜΕΝΗΣ ΠΟΡΤΑΣ OXIDAL

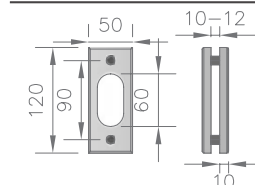

## 8300

### ΣΥΣΤΗΜΑ ΕΣΩΤΕΡΙΚΩΝ ΣΥΡΟΜΕΝΩΝ ΧΕΙΡΟΚΙΝΗΤΩΝ ΠΟΡΤΩΝ MANUAL SLIDING DOOR SYSTEM FOR INTERNAL USE

Σύστημα αναρτώμενων συρόμενων θυρών **Glass "8300"**  
Αισθητικά απλό με εμφανή ανοξείδωτα εξαρτήματα σημειακής στήριξης, σύγχρονης αισθητικής με μοντέρνο φινιρίσμα. Απλή και γρήγορη εγκατάσταση χωρίς προβλήματα σε τοίχο ή σε γυάλινη επιφάνεια. Μπορεί να συνδυαστεί με μεγάλη ποικιλία διακοσμητικών υαλοπινάκων και χειρολαβών.

#### Τεχνικά Χαρακτηριστικά

Βάρος πόρτας: 100 kgr  
Υψος πόρτας: max: 2,500 mm  
Πλάτος πόρτα ς max: 1,200 mm  
Πάχος Γυαλιού: SECURIT 8/10/11.5 mm

#### iGlass "8300" suspended sliding doors

A minimal and contemporary design with visible stainless steel single-point hangers for the glass panels. Trouble-free and fast installation on the wall or on a glass surface. It can be combined with a wide variety of decorative glass panels and handles.

#### Specifications

Door weight: max.100 kgr  
Door height: max. 2,500 mm  
Door width: max. 1,200 mm  
Glass type & thickness: Safety glass 8mm, 10mm or 11.5mm



**8300**

**ΣΥΡΟΜΕΝΗ - ΣΤΗΡΙΞΗ ΣΤΟΝ ΤΟΙΧΟ**  
**SLIDING DOOR - WALL SUPPORT**

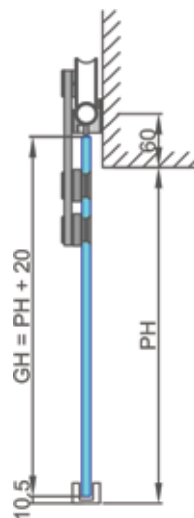
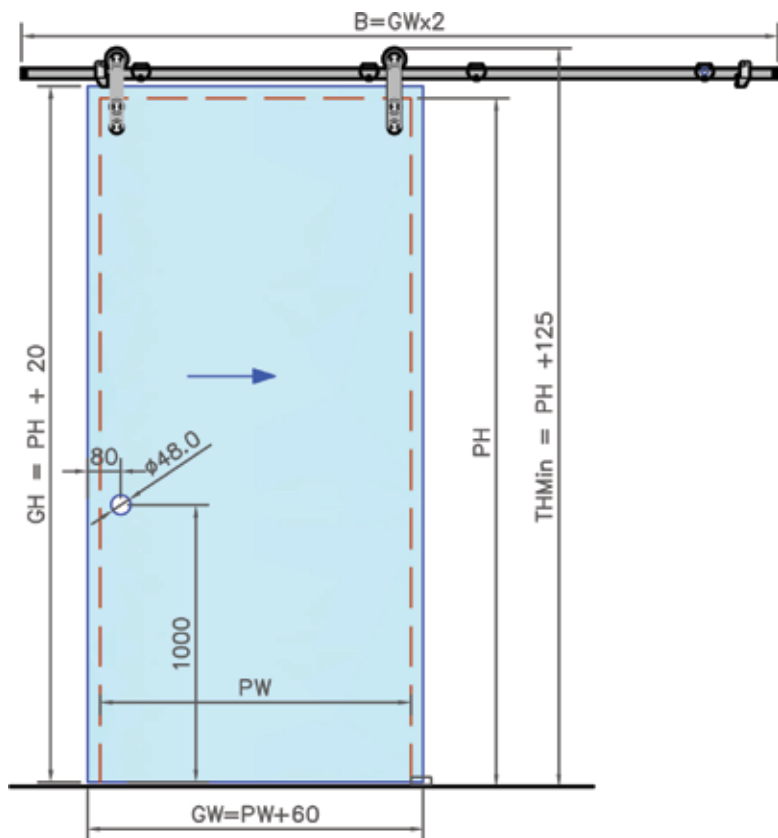

ΔΙΑΣΤΑΣΕΙΣ / DIMENSIONS	
PH	ΥΨΟΣ ΑΝΟΙΓΜΑΤΟΣ / OPENING HEIGHT
PW	ΜΗΚΟΣ ΑΝΟΙΓΜΑΤΟΣ / OPENING LENGTH
GH	ΥΨΟΣ ΓΥΑΛΙΟΥ / GLASS HEIGHT
GW	ΜΗΚΟΣ ΓΥΑΛΙΟΥ / GLASS LENGTH
THmin	ΕΛΑΧΙΣΤΟ ΥΨΟΣ ΤΟΠΟΘΕΤΗΣΗΣ ΟΔΗΓΟΥ MINIMUM HEIGHT FOR DRIVER INSTALLATION
W	ΜΗΚΟΣ ΤΟΠΟΘΕΤΗΣΗΣ ΟΔΗΓΟΥ DRIVER INSTALLATION LENGTH

**ΣΤΗΡΙΓΜΑ ΟΔΗΓΟΥ ΣΕ ΤΟΙΧΟ**  
**GUIDE BRACKET ON A WALL**



**ΡΑΥΛΟ ΣΥΡΟΜΕΝΗΣ ΠΟΡΤΑΣ**  
**SLIDING DOOR WHEEL**

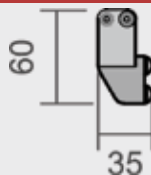

**ΕΠΙΠΕΔΟΣ ΟΔΗΓΟΣ**  
**FLOOR GUIDE**

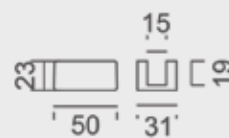

**ΣΤΗΡΙΓΜΑ ΟΔΗΓΟΥ ΣΕ ΤΟΙΧΟ**  
**GUIDE BRACKET ON A WALL**

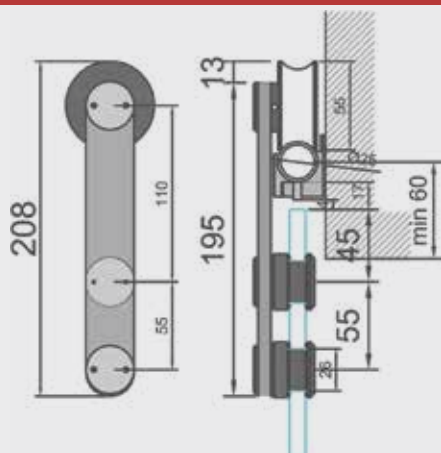

**ΔΙΑΤΡΗΣΗ ΓΥΑΛΙΟΥ**  
**GLASS DRILLING**



**INOX ΣΩΛΗΝΑΣ SATINE  $\Phi 25 \times 1,5 \text{mm}$**   
**INOX SATINE PIPE  $\Phi 25 \times 1,5 \text{mm}$**   
**L=2.000mm or 4.000mm**





# 8300

## ΣΥΡΟΜΕΝΗ ΣΕ ΓΥΑΛΙ ΜΕ ΦΕΓΓΙΤΗ SLIDING DOOR FOR GLASS SUPPORT

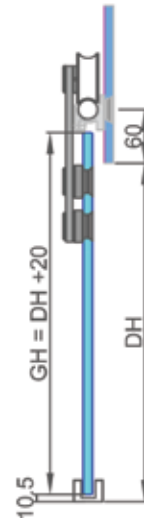
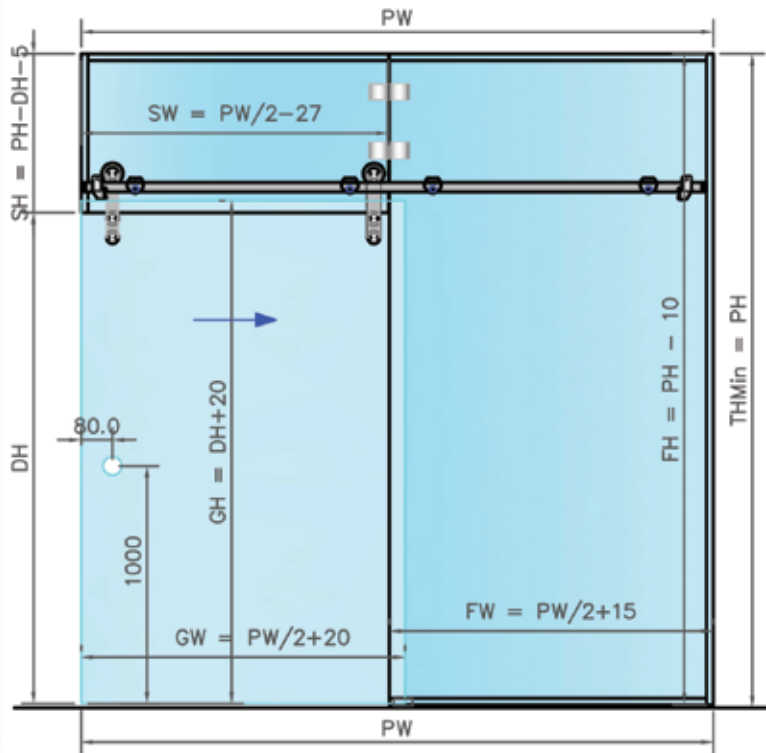

ΔΙΑΣΤΑΣΕΙΣ / DIMENSIONS	
PH	ΥΨΟΣ ΑΝΟΙΓΜΑΤΟΣ / OPENING HEIGHT
PW	ΜΗΚΟΣ ΑΝΟΙΓΜΑΤΟΣ / OPENING LENGTH
GH	ΥΨΟΣ ΓΥΑΛΙΟΥ / GLASS HEIGHT
GW	ΜΗΚΟΣ ΓΥΑΛΙΟΥ / GLASS LENGTH
TH <sub>min</sub>	ΕΛΑΧΙΣΤΟ ΥΨΟΣ ΤΟΠΟΘΕΤΗΣΗΣ ΟΔΗΓΟΥ MINIMUM HEIGHT FOR DRIVER INSTALLATION
W	ΜΗΚΟΣ ΤΟΠΟΘΕΤΗΣΗΣ ΟΔΗΓΟΥ DRIVER INSTALLATION LENGTH
FH	ΥΨΟΣ ΣΤΑΘΕΡΟΥ ΓΥΑΛΙΟΥ
FW	ΜΗΚΟΣ ΣΤΑΘΕΡΟΥ ΓΥΑΛΙΟΥ

### ΣΤΗΡΙΓΜΑ ΟΔΗΓΟΥ ΣΕ ΤΟΙΧΟ GUIDE BRACKET ON A WALL

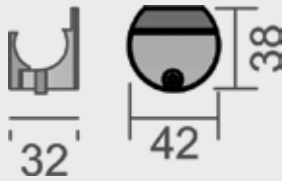

### ΡΑΥΛΟ ΣΥΡΟΜΕΝΗΣ ΠΟΡΤΑΣ SLIDING DOOR WHEEL

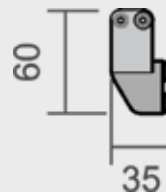

### ΕΠΙΠΕΔΟΣ ΟΔΗΓΟΣ FLOOR GUIDE

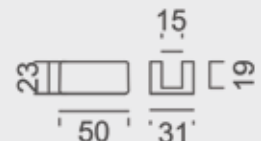

### ΣΤΗΡΙΓΜΑ ΟΔΗΓΟΥ ΣΕ ΤΟΙΧΟ GUIDE BRACKET ON A WALL

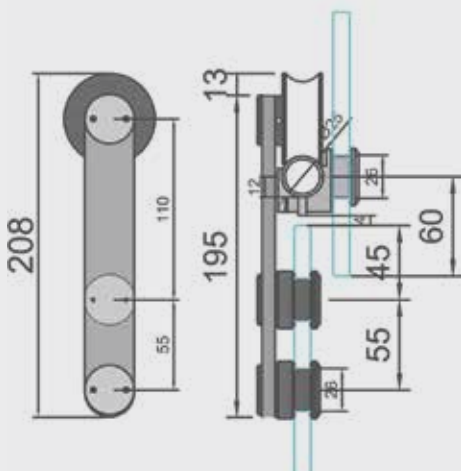

### ΔΙΑΤΡΗΣΗ ΓΥΑΛΙΟΥ GLASS DRILLING

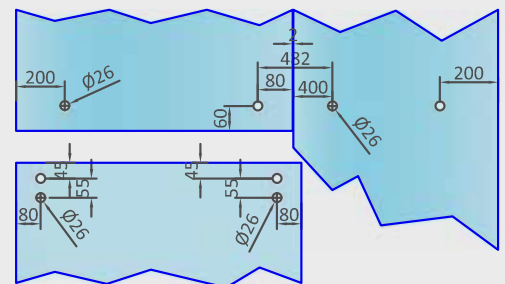

INOX ΣΩΛΗΝΑΣ SATINE  $\Phi 25 \times 1,5\text{mm}$   
INOX SATINE PIPE  $\Phi 25 \times 1,5\text{mm}$   
L=2.000mm or 4.000mm



107-820

ΠΡΟΦΙΛ ΑΛΟΥΜΙΝΙΟΥ "U"  
ALUMINUM "U" PROFILE FOR FIX GLASS

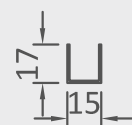

## 8300 ΠΡΟΣΘΕΤΑ ΕΞΑΡΤΗΜΑΤΑ / ADDITIONAL ACCESSORIES

### 107-1462 A

ΣΕΤ ΕΞΑΡΤΗΜΑΤΩΝ ΣΑΤΙΝΕ ΓΙΑ ΓΥΑΛΙ  
SATIN SET OF ACCESSORIES FOR GLASS



### 107-1462 B

ΣΕΤ ΕΞΑΡΤΗΜΑΤΩΝ ΣΑΤΙΝΕ ΓΙΑ ΤΟΙΧΟ  
SATIN SET OF ACCESSORIES FOR WALL



### 71-62 2m / 71-63 4m

INOX ΣΩΛΗΝΑΣ ΣΑΤΙΝΕ Φ25X1,5mm  
SATIN SLIDING PIPE Φ25X1,5mm

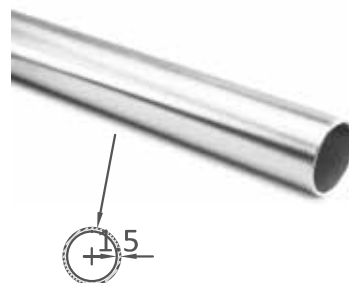

**70-118** ΒΟΥΡΤΣΑΚΙ ΓΚΡΙ 6mm  
**70-227** ΒΟΥΡΤΣΑΚΙ ΓΚΡΙ 12mm  
**70-228** ΒΟΥΡΤΣΑΚΙ ΓΚΡΙ 18mm



**70-88** ΒΟΥΡΤΣΑ ΜΑΥΡΗ 19mm  
**70-88** ΒΟΥΡΤΣΑ ΜΑΥΡΗ 25mm



**70-15** ΑΛΟΥΜΙΝΙΟ ΜΕ ΒΟΥΡΤΣΑΚΙ ΓΚΡΙ



**70-23** ΠΡΟΦΙΛ ΓΩΝΙΑΚΗΣ ΣΤΕΓΑΝΩΠΟΙΗΣΗΣ 90°



**70-123** ΑΛΟΥΜΙΝΙΟ ΜΕ ΕΣΟΧΗ ΓΙΑ ΜΑΥΡΗ ΒΟΥΡΤΣΑ

### 60-224

ΠΟΜΟΛΟ ΧΟΥΦΤΑ ΣΥΡΟΜΕΝΗΣ ΠΟΡΤΑΣ ΣΑΤΙΝΕ Φ57 & Φ60 ΔΙΑΜΠΕΡΕΣ

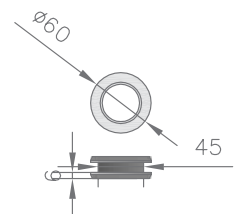
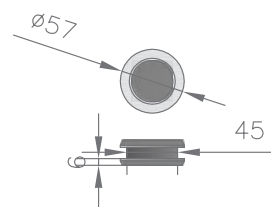

### 107-820

ΠΡΟΦΙΛ ΑΛΟΥΜΙΝΙΟΥ "U"  
ALUMINUM "U" PROFILE FOR FIX GLASS

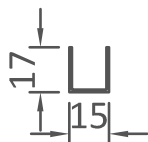

### 107-696

ΠΡΟΦΙΛ ΑΛΟΥΜΙΝΙΟΥ ΒΙΤΡΙΝΑΣ  
ALUMINUM PROFILE SHOWCASE

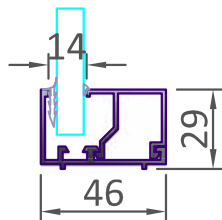

### 107-862

ΠΡΟΣΘΕΤΟ ΕΞΑΡΤΗΜΑ ΣΩΛΗΝΑ-ΤΟΙΧΟΥ  
ADDITIONAL PIPE - WALL FITTING



## DORMA MUTO COMFORT

### ΣΥΡΟΜΕΝΗ ΧΕΙΡΟΚΙΝΗΤΗ ΠΟΡΤΑ

### SLIDING MANUAL DOOR

dormakaba

Συρόμενη χειροκίνητη γυάλινη πόρτα με ανάλαφρη κίνηση **DORMA MUTO**. Αισθητική εμφάνιση, συμπαγές, άνεση "Comfort" και εύκολο στην τοποθέτηση. Επιπλέον επιλογή για soft close στο άνοιγμα και στο κλείσιμο.

#### Τεχνικά Χαρακτηριστικά

- Συρόμενη χειροκίνητη πόρτα
- Ομαλή ανάλαφρη λειτουργία
- Πιέζω και κινείται
- Τύπος υαλοπίνακα tempered (securit)
- Υαλοπίνακας χωρίς εγχοπές
- Πάχος υαλοπίνακα 8-12mm
- Μέγιστο βάρος φύλλου 60-80Kgr
- Οδηγός και καπάκι αλουμινίου
- Φινίρισμα Φυσικής ανοδίουσης
- Τοποθέτηση σε οροφή ή τοίχο
- Ρυθμιζόμενος στο ύψος.
- Επιπλέον φρένα για ομαλό σταμάτημα

**DORMA MUTO** sliding manual glass door with effortless motion Beautifully designed, robust, comfortable and easy to install. Soft stop / soft close operation is available as an option.

#### Specifications

- Sliding manual door
- Smooth effortless operation
- Push and go
- Tempered glass (safety)
- No special notches required for the glass
- Glass thickness 8-12mm
- Maximum door weight 60-80Kgr
- Aluminium cover for the sliding rail
- Standard finish anodized silver
- Mounting on ceiling or wall
- Adjustable door height
- Soft closing (optional)

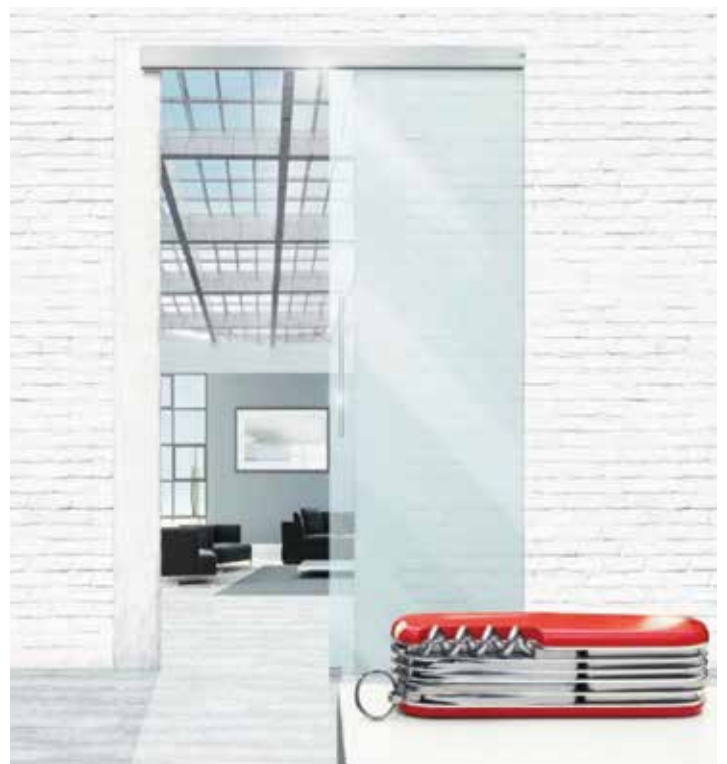

**DORMA MUTO COMFORT**

ΤΡΟΠΟΙ ΤΟΠΟΘΕΤΗΣΗΣ: ΜΕΤΩΠΙΚΗ ΣΤΗΡΙΞΗ ΣΕ ΤΟΙΧΟ / ΣΤΗΡΙΞΗ ΣΕ ΟΡΟΦΗ  
 INSTALLATION METHODS: FRONT WALL MOUNTING / CEILING MOUNTING

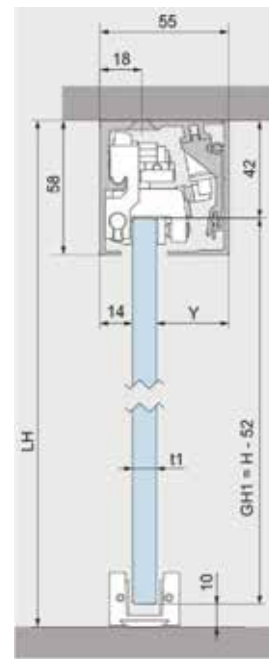
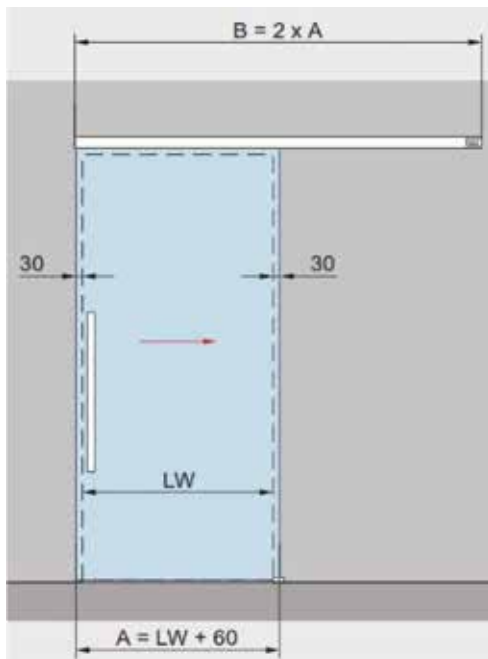
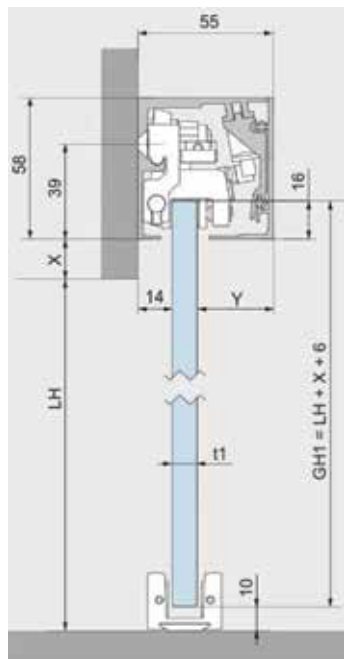

**ΧΑΡΑΚΤΗΡΙΣΤΙΚΑ / CHARACTERISTICS  
 "MUTO COMFORT"**

Ολοκληρωμένο ΣΕΤ για μέγιστο φάρδος φύλλου: 2 ράουλα, 2 στοπ, 1 οδηγό δαπέδου βουρτσάκι οδηγού, καπάκι κάλυψης οδηγού.  
 Complete SET for maximum door panel: 2 rollers, 2 stops, 1 floor guide, brush rail, cover for sliding rail

	M60 L1	M60 L2	M80 L3
Μήκος οδηγού / Driver length			
Μέγιστο ύψος πόρτας / Max door height	<=2.500mm	<=2.500mm	<=3.000mm
Μέγιστο μήκος πόρτας / Max door length	950mm	1.200mm	1.450mm
Ελάχιστο μήκος πόρτας / Max door length	600mm	600mm	600mm
Πάχος γυαλιού / Glass thickness	8 -12mm	8 -12mm	8 -13,5mm
Μέγιστο βάρος γυαλιού / Max glass weight	60kgr	60kgr	80kgr
DIN EN 1527	Yes	Yes	Yes
SOFT CLOSING Dormotion, σύστημα με επιβράδυνση και φρένο για μαλακό κλείσιμο και άνοιγμα. Dormotion unit, soft close and opening	πρόσθετο με παραγγελία extra by order	πρόσθετο με παραγγελία extra by order	πρόσθετο με παραγγελία extra by order

## MANET DORMA

### ΣΥΣΤΗΜΑ ΕΣΩΤΕΡΙΚΩΝ ΣΥΡΟΜΕΝΩΝ ΧΕΙΡΟΚΙΝΗΤΩΝ ΠΟΡΤΩΝ INTERIOR SLIDING MANUAL DOOR SYSTEM



Αναρτώμενη χειροκίνητη συρόμενη πόρτα **MANET Compact** της **DORMA**. Η αισθητική κομψότητα του συστήματος προκύπτει από τον μοντέρνο απλό σχεδιασμό των υλικών. Όλα τα εξαρτήματα κατασκευάζονται από ανοξείδωτο ασάλι με επιμέλεια στο φινίρισμα τους. Το σύστημα προσφέρεται για πολλές δυνατότητες τοποθέτησης σε τοίχο ή υαλοπίνακες. Συνδυάζεται με μεγάλη ποικιλία διακοσμητικών υαλοπινάκων και χειρολαβών.

Suspended manual sliding door **MANET Compact** by **DORMA**. Its elegance derives from its simplicity in design and materials. All components are made of stainless steel with care in their finishing. The system can be mounted on wall or glass panels in various configurations. A wide range of decorative glass panels and door handles can be selected.

#### Τεχνικά Χαρακτηριστικά

Βάρος πόρτας: 100 kgr  
Υψος πόρτας: max. 2,500 mm  
Πλάτος πόρτας: max. 1,200 mm  
Πάχος Γυαλιού πόρτας: SECURIT 8/10/12 mm  
Πάχος Γυαλιού σταθερών: SECURIT 10/12 mm

#### Specifications

Door weight: 100 kgr  
Door height: max. 2,500 mm  
Door width: max. 1,200 mm  
Door Glass Thickness: Safety glass 8/10/12 mm  
Glass thickness of fixed glass: Safety glass 10/12 mm





**MANET DORMA**

**ΣΥΣΤΗΜΑ ΕΣΩΤΕΡΙΚΩΝ ΣΥΡΟΜΕΝΩΝ ΧΕΙΡΟΚΙΝΗΤΩΝ ΠΟΡΤΩΝ  
INTERIOR SLIDING MANUAL DOOR SYSTEM**

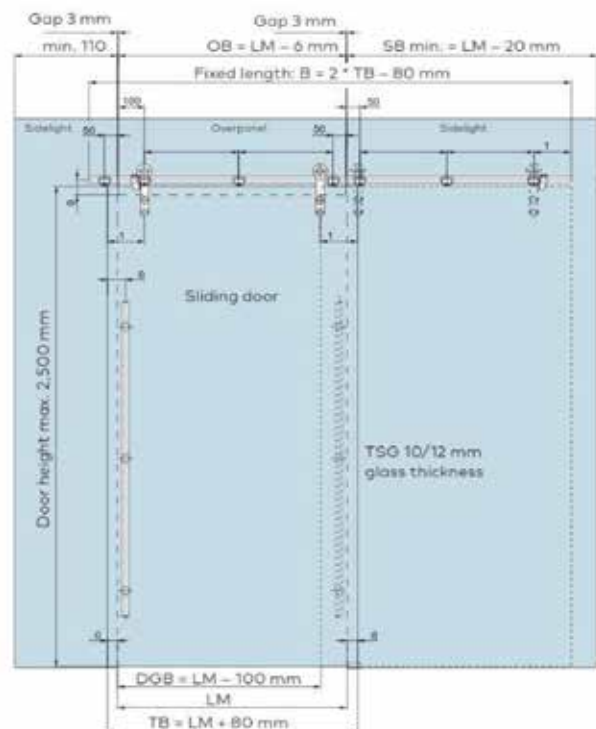
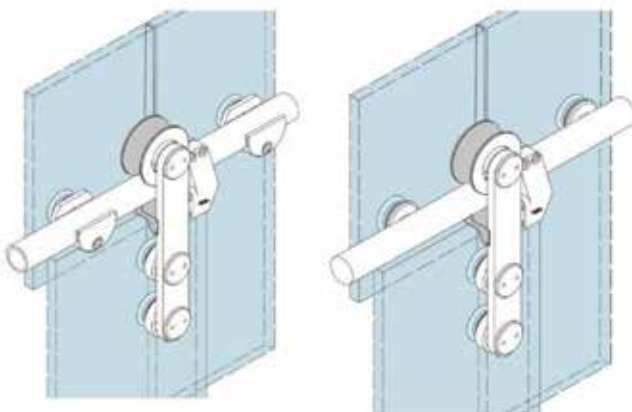
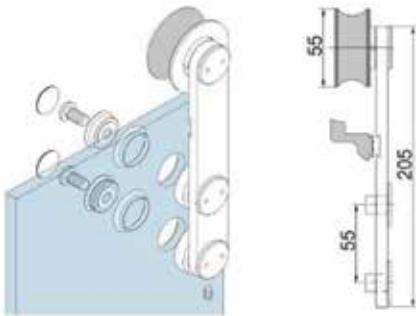
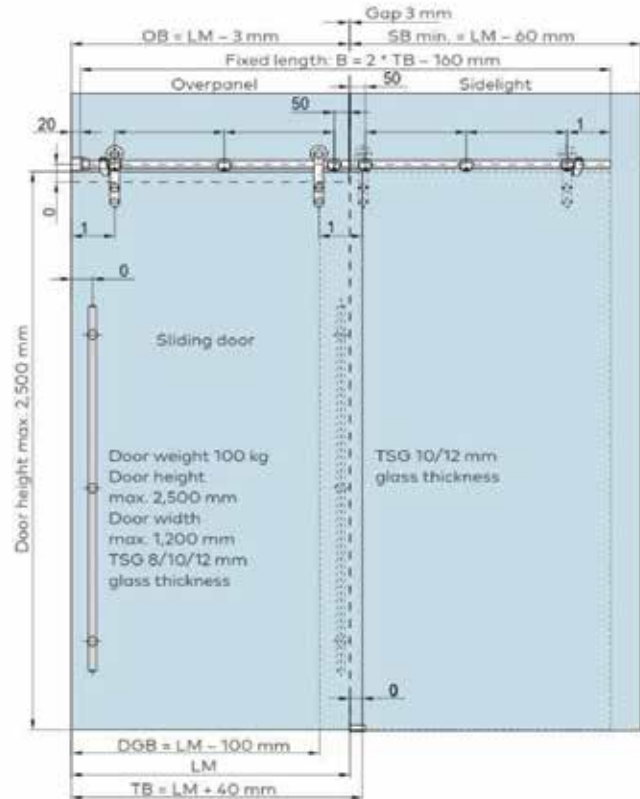
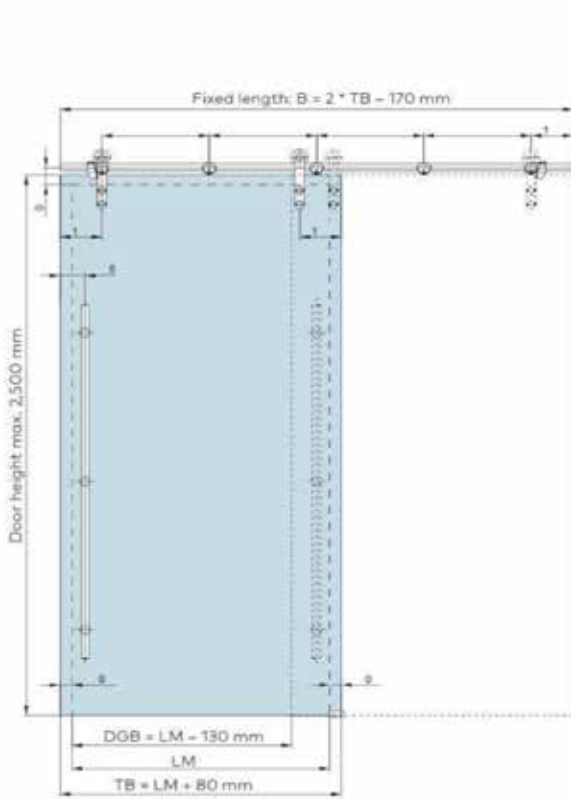

**TDG****ΣΥΣΤΗΜΑ ΕΣΩΤΕΡΙΚΩΝ ΣΥΡΟΜΕΝΩΝ ΧΕΙΡΟΚΙΝΗΤΩΝ ΠΟΡΤΩΝ  
INTERIOR SLIDING MANUAL DOOR SYSTEM**

Σύστημα αναρτώμενων συρόμενων θυρών **iGlass "TDG"**  
Εμφανή ανοξείδωτα εξαρτήματα σημειακής στήριξης, μοντέρνας αισθητικής εύκολα στο μοντάρισμά τους. Απλή και γρήγορη εγκατάσταση χωρίς προβλήματα σε οροφή ή τοίχο.  
Μπορεί να συνδυαστεί με μεγάλη ποικιλία διακοσμητικών υαλοπινάκων.

**Τεχνικά Χαρακτηριστικά**

Βάρος πόρτας: 80 kgr  
Ύψος πόρτας: max. 2,400 mm  
Πλάτος πόρτας: max. 1,200 mm  
Πάχος Γυαλιού: SECURIT 8/10mm

**iGlass "TDG"** suspended sliding door system.

Visible stainless steel single-point hangers for the panels, modern design, easy to install. Trouble-free, simple and fast installation on ceilings or walls. It can be combined with a wide variety of decorative glazing.

**Specifications**

Door weight: 80 kgr  
Door height: max. 2,400 mm  
Door width: max. 1,200 mm  
Glass thickness: Safety glass 8/10mm



Σύστημα / System 107-781



Σύστημα / System 107-782

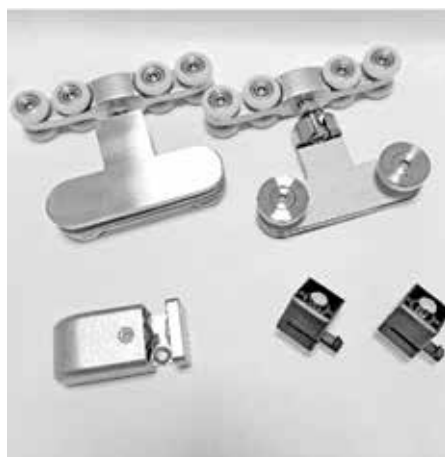

107-790  
Οδηγός 2.0m  
Guide 2.0m



### TDG

#### ΣΥΣΤΗΜΑ ΕΣΩΤΕΡΙΚΩΝ ΣΥΡΟΜΕΝΩΝ ΧΕΙΡΟΚΙΝΗΤΩΝ ΠΟΡΤΩΝ INTERIOR SLIDING MANUAL DOOR SYSTEM

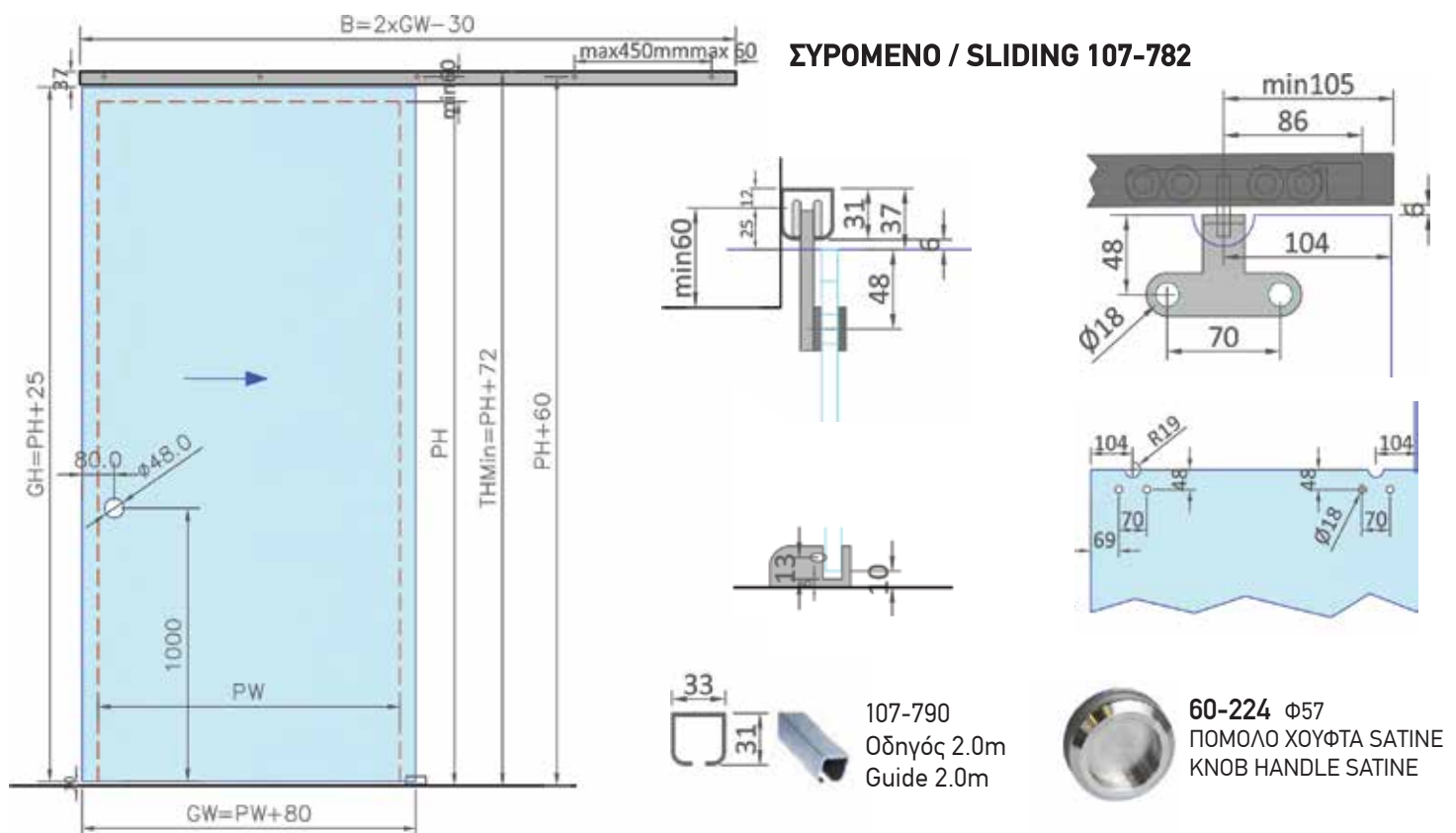
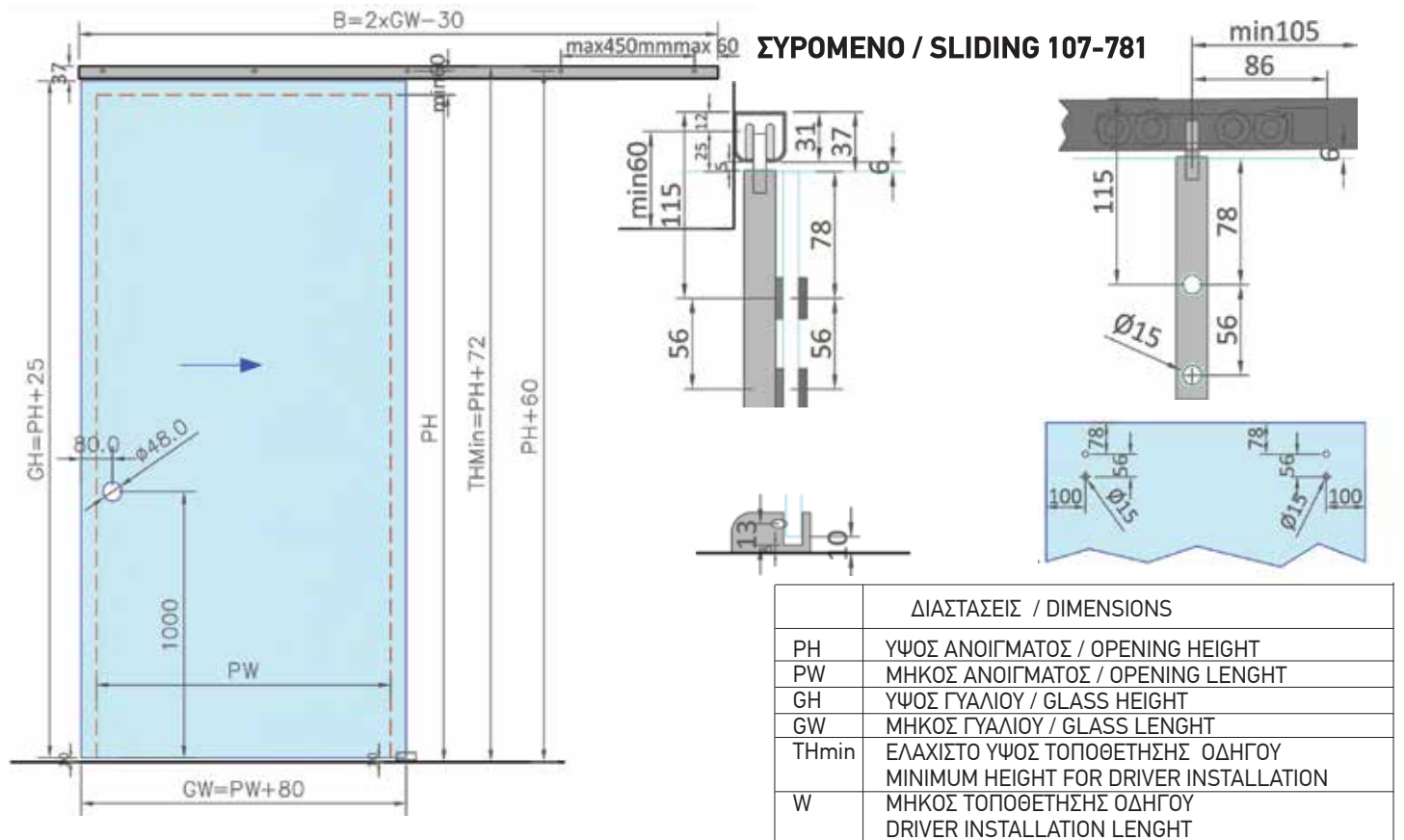



## MAGNEO DORMA

### ΑΥΤΟΜΑΤΗ ΣΥΡΟΜΕΝΗ ΠΟΡΤΑ

### AUTOMATIC SLIDING DOOR



Το συρόμενο σύστημα **MAGNEO by Dorma** χρησιμοποιώντας την **τεχνολογία μαγνητικής κίνησης (LMD)** προσφέρει στους σύγχρονους ιδιωτικούς ή δημόσιους χώρους την απαιτούμενη ασφάλεια, αξιοπιστία και ανθεκτικότητα. Κομψός σχεδιασμός με μινιμαλιστικές καθαρές γραμμές και εύκολη λειτουργία.

Η μαγνητική κίνηση χαρίζει αθόρυβο αποτέλεσμα και μηδαμινή ενέργεια. Είναι σιωπηλό. Η σχεδόν αθόρυβη λειτουργία του είναι απαραίτητη σε συνθήκες όπου θόρυβος και απόσπαση προσοχής πρέπει να ελαχιστοποιηθούν. Η **MAGNEO** έχει λιγότερα κινητά μέρη, λιγότερα ανταλλακτικά και υφίσταται λιγότερη φθορά, έτσι απαιτεί λιγότερη συντήρηση από παραδοσιακές αυτόματες συρόμενες πόρτες. Ευαίσθητο στη λειτουργία του, στη στιγμή ανιχνεύει όποια παρεμπόδιση και σε ελαφριά επαφή η πόρτα σταματάει αμέσως και αντιστρέφει την κατεύθυνση.

Δυνατότητα για εντολή λειτουργίας με ραντάρ μπουτόν ή τηλεχειρισμό.

**MAGNEO by DORMA** sliding system with linear magnetic drive technology (LMD) offers modern private or public spaces the required safety, reliability and durability. Elegant design with minimalist clean lines and easy operation. The magnetic technology ensures noiseless operation at near-zero energy consumption. It is silent. Its ultra-low noise operation is essential in situations where noise distraction must be minimal. **MAGNEO** has fewer moving parts compared to other sliding doors, hence less wear and tear. This results to lower maintenance requirements than traditional automatic sliding doors. Sensitive in its operation, it instantly detects any obstruction and upon light contact the door immediately stops and reverses direction. It receives signals via proximity sensor (radar), push button or remote control (all sold separately).



## MAGNEO DORMA

### ΑΥΤΟΜΑΤΗ ΣΥΡΟΜΕΝΗ ΠΟΡΤΑ

### AUTOMATIC SLIDING DOOR

dormakaba

Η **MAGNEO** χρησιμοποιεί **LMD τεχνολογία** παρόμοια με την τεχνολογία που ωθεί τα υπερταχεία μαγνητικά τρένα. Χρησιμοποιώντας την έλξη και απώθηση μαγνητών, ελεγχόμενη από υπολογιστή σειρά πηνίων σπρώχνει και τραβάει την πόρτα από τη μία θέση στην άλλη. Αυτή η τεχνική κάνει την πόρτα να "αιωρείται", να γλιστρά αβίαστα χωρίς την ανάγκη για ιμάντες, τροχαλίες, γρανάζια ή κινητήρες.

#### Τεχνικά Χαρακτηριστικά

- Συρόμενη αυτόματη πόρτα μαγνητικής πρόωσης.
- Τυποποιημένες διαστάσεις πόρτας L1=875mm, L2=1.000mm, L3=1.125mm.
- Τοποθέτηση σε τοίχο μετωπικά.
- Δυνατότητα για στήριξη σε γυαλί - φεγγίτη (με επιπλέον εξοπλισμό).
- Δυνατότητα συνεργασίας 2 μονόφυλλων πορτών για δημιουργία δίφυλλης.
- Τύπος υαλοπίνακα μονολιθικός 10mm securit.
- Υαλοπίνακας με εγκοπές για την στήριξη και σημειακή στήριξη του υαλοπίνακα.
- Μέγιστο βάρος φύλλου 75Kgr
- Οδηγός και καπάκι αλουμινίου σε φινίρισμα φυσικής ανοδίουσης.
- Δυνατότητα πλήρως αυτόματης λειτουργίας με ραντάρ, τηλεχειρισμό με ασύρματο μπουτόν, και επιλογή λειτουργίας (με επιπλέον εξοπλισμό).



**MAGNEO** uses linear magnetic drive (**LMD**) technology similar to the technology that powers superfast magnetic trains. Using the attraction and repulsion of magnets, a computer-controlled series of coils pushes and pulls the door from one position to another. This technique makes the door 'float', gliding effortlessly without the need for belts, pulleys, gears or motors.

#### Specifications

- Sliding automatic door with magnetic propulsion.
- Standard door dimensions L1=875mm, L2=1,000mm, L3=1,125mm.
- Mounting on a wall frontally.
- Possibility of support on glass - skylight (with additional equipment).
- Possibility of cooperation of 2 single-leaf doors to create a double-leaf.
- Type of glazing monolithic 10mm securit.
- Glass panel with notches for the support and point support of the glass panel.
- Maximum sheet weight 75Kgr.
- Aluminum guide and cap in a natural anodized finish.
- Possibility of fully automatic operation with radar, remote control with wireless button, and mode selector (with additional equipment).





# MAGNEO DORMA

ΑΥΤΟΜΑΤΗ ΣΥΡΟΜΕΝΗ ΠΟΡΤΑ  
AUTOMATIC SLIDING DOOR

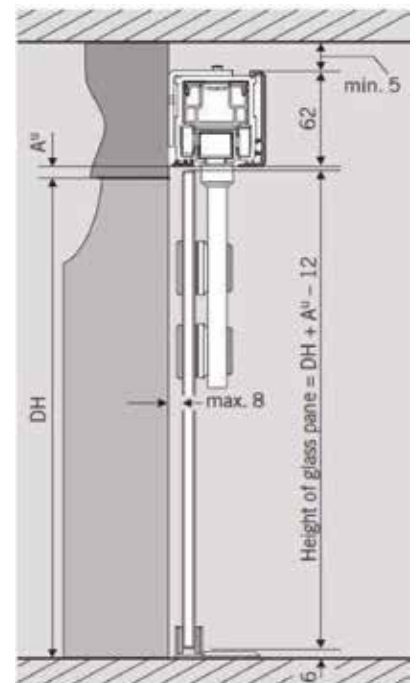
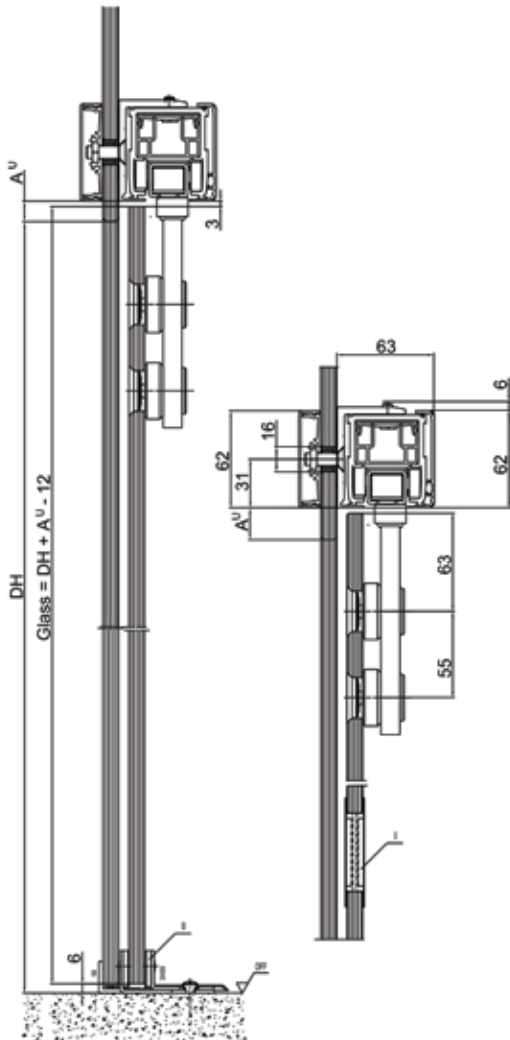
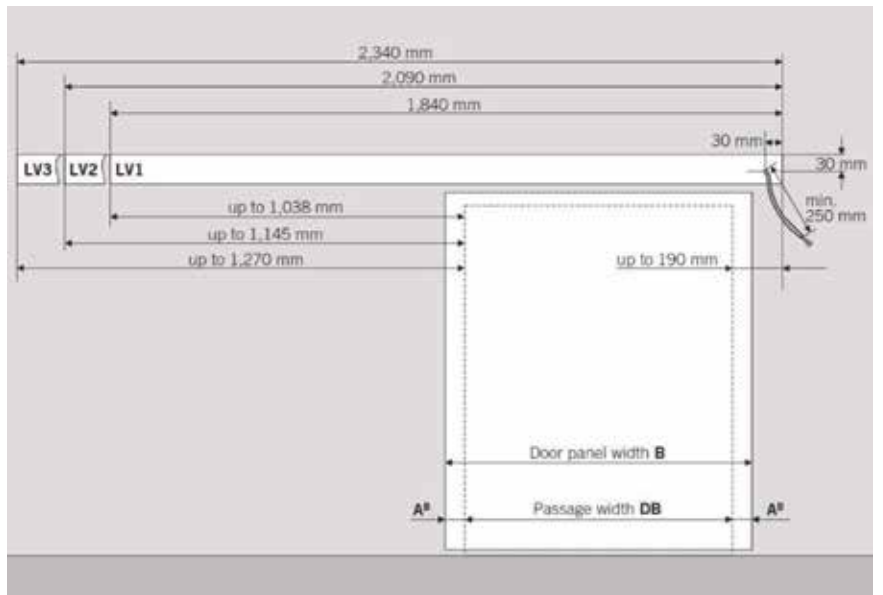
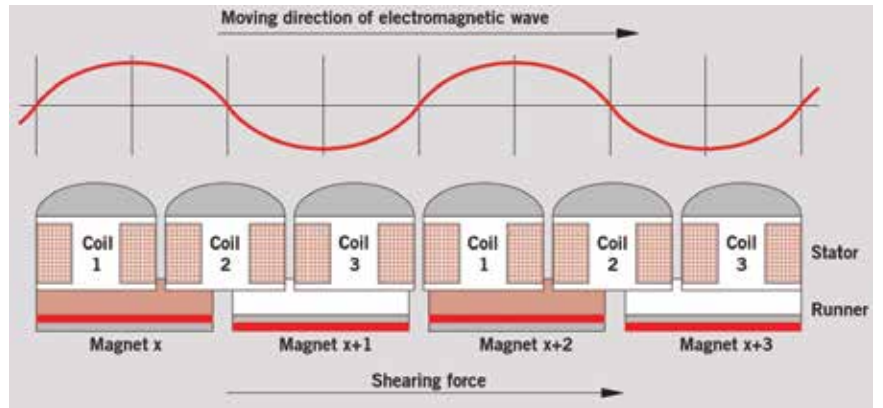

## AUTOSLIDE

### ΑΥΤΟΜΑΤΟΣ ΜΗΧΑΝΙΣΜΟΣ ΓΙΑ ΣΥΡΟΜΕΝΕΣ ΠΟΡΤΕΣ AUTOMATIC MECHANISM FOR SLIDING DOORS



Μετατρέψτε εύκολα την υπάρχουσα συρόμενη πόρτα σε πλήρως αυτόματη συρόμενη πόρτα. Το **Autoslide** έχει σχεδιαστεί για να είναι ένα καθολικό, εύκολο στην εγκατάσταση προϊόν που προσαρμόζεται εκ των υστέρων στις υπάρχουσες συρόμενες πόρτες. Αυτοματοποιεί την πρόσβαση και για ηλικιωμένους ανθρώπους, ανθρώπους με ειδικές ανάγκες και την πρόσβαση σε κατοικίδια ζώα. Το κατοχυρωμένο με δίπλωμα ευρεσιτεχνίας σύστημα **Autoslide** βασίζεται σε έναν απλό σχεδιασμό "οδοντωτών τροχών". Οι οδοντωτές τροχαλίες προσαρτώνται στο κινητό φύλλο της πόρτας και στη συνέχεια το Autoslide χρησιμοποιεί ένα γρανάζι που σπρώχνει και τραβάει τη συρόμενη πόρτα. Για να τροφοδοτήσετε το Autoslide, απλά συνδέστε το σε μια κανονική πρίζα.

Easily convert your existing sliding door into a fully automatic sliding door. **Autoslide** is designed to be a universal, easy-to-install product that retrofits existing sliding doors. It automates access for the elder, the people with reduced mobility and for pets. The patented **Autoslide** system is based on a simple "cogwheel" design. The toothed pulleys are attached to the movable door panel and a gear pushes or pulls the sliding door. To power the Autoslide, simply plug it into a regular power outlet.

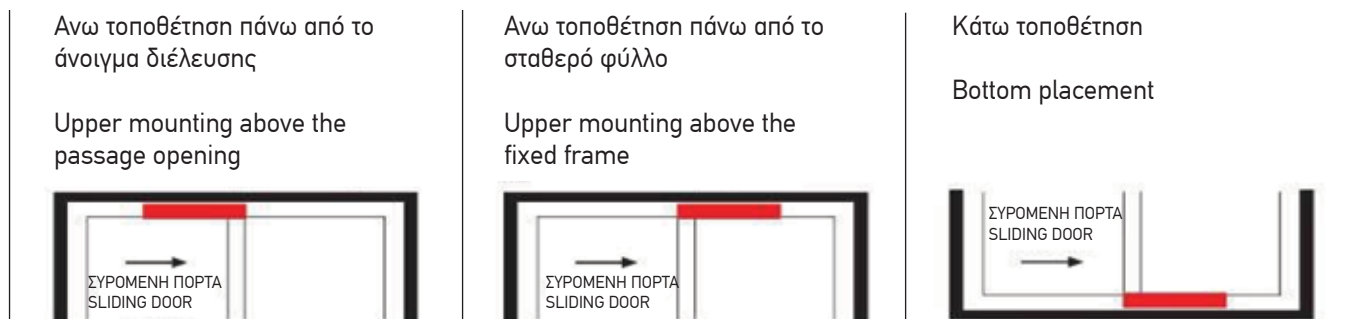

**AUTOSLIDE****ΑΥΤΟΜΑΤΟΣ ΜΗΧΑΝΙΣΜΟΣ ΓΙΑ ΣΥΡΟΜΕΝΕΣ ΠΟΡΤΕΣ  
AUTOMATIC MECHANISM FOR SLIDING DOORS****ΕΠΙΛΟΓΕΣ ΤΟΠΟΘΕΤΗΣΗΣ / PLACEMENT OPTIONS****ΤΕΧΝΙΚΑ ΧΑΡΑΚΤΗΡΙΣΤΙΚΑ / SPECIFICATIONS**

- Μέγιστη έλξη πόρτας: 5Kg (Standart μοτέρ) ή 25Kg (Elite μοτέρ)
- Μέγιστο φάρδος πόρτας: 90cm
- Εναλλαγή αυτόματης - χειροκίνητης επιλογής: ΝΑΙ
- Διαθέσιμα χρώματα: Μαύρο & Άσπρο
- Τροφοδοσία ρεύματος: 110-240 VAC, 24V DC
- Προστασία κατά το κλείσιμο: ΝΑΙ, αν βρεθεί αντίσταση πριν το τελικό σημείο κλεισίματος επιστρέφει αυτόματα πίσω.
- Μέγεθος : μήκος 490mm, ύψος 70mm, πλάτος 65mm

- Maximum door pull: 5Kg (Standard motor) or 25Kg (Elite motor)
- Maximum door width: 900mm
- Automatic or manual operation selection: YES
- Available colors: Black and White
- Electric power feed: 110-240 VAC, 24V DC
- Protection during closing: YES, if resistance is found before the final closing point it automatically returns back.
- Size: length: 490mm, height: 70mm, width: 65mm

**ΑΙΣΘΗΤΗΡΕΣ / SENSORS**

Οι αισθητήρες Autoslide ενεργοποιούν το συρόμενο σύστημα σε αυτόματο. Με τον αισθητήρα δεν απαιτείται το πατημα του διακόπτη για να ανοίξει η πόρτα. Οι συγκεκριμένοι, εξελιγμένοι "state of the art" αισθητήρες υπέρυθρης ακτίνας, αποτρέπουν να κλείσει η πόρτα όταν στο άνοιγμα διέλευσης βρίσκεται ένας άνθρωπος ή αντικείμενο. Διατίθενται και για κατοικίδια.

Autoslide sensors activate the sliding system automatically without pressing any buttons. These state of the art infrared sensors prevent the door from closing when a person or object is inside its scanning zone. Also suitable for pets.



**ΠΡΟΣΘΕΤΑ ΕΞΑΡΤΗΜΑΤΑ / ADDITIONAL ACCESSORIES**



**107-931**  
AUTOSLIDE KIT Μαύρο χρώμα :  
Μηχανισμός+ 2 Ασύρματους  
διακόπτες + 2 x 500mm ράγες

Autoslide Starter Kit Black  
Unit + 2 wireless push button + 2 x  
500mm rack



**107-936**  
Αισθητήρες (ζεύγος) INFRARED  
Human Infrared sensor (pair)



**107-932**  
AUTOSLIDE KIT Άσπρο χρώμα :  
Μηχανισμός + 2 Ασύρματους  
διακόπτες + 2 x 500mm ράγες

Autoslide Starter Kit White  
Unit + 2 wireless push button + 2 x  
500mm rack



**107-936**  
Αισθητήρες (ζεύγος) Infrared  
Κατοικίδιων ζώων  
Pet Infrared sensor (pair)



**107-933**  
Ράγα 500mm Μαύρο χρώμα  
500mm Rack Extension BLACK  
Add-on rack to achieve wider opening



Ασύρματος Διακόπτης  
Wireless push button



**107-934**  
Ράγα 500mm Άσπρο χρώμα  
500mm Rack Extension White  
Add-on rack to achieve wider opening



**107-938**  
Αισθητήρας δαπέδουκατοικίδιων ζώων  
Pet mat sensor



**107-935**  
Τηλεχειριστήριο  
Remote control



**107-939**  
Προέκταση καλωδίου ρεύματος  
Power extension cord White color