



24

iGLASS

ΘΕΡΜΑΝΤΙΚΑ
ELECTRIC INFRARED HEATERS

STAR PROGETTI

ΘΕΡΜΑΝΤΙΚΑ

ELECTRIC INFRARED HEATERS

Θερμαντικά υπέρυθρης ακτινοβολίας made in Italy "STAR PROGETTI" Υψηλής Τεχνολογίας με σύγχρονο Design, μέγιστης απόδοσης και εξοικονόμησης ενέργειας.

Electric infrared heater made in Italy by STAR PROGETTI Technology with modern design, maximum efficiency and low energy consumption.



Η **STAR PROGETTI** κατέχει ηγετική θέση στη κατασκευή των θερμαντικών σωμάτων με υπέρυθη ακτινοβολία. Δημιουργεί και εξελίσσει συνεχώς σειρές ηλεκτρικών θερμαντικών σωμάτων με κομψό σχεδιασμό, αξιοποιώντας τα τελευταία στοιχεία των ερευνών σχετικά με την υπέρυθη ακτινοβολία.

Πλεονεκτήματα των θερμαντικών σωμάτων **HELIOS** :

- Η μοναδική τεχνολογία Infrared (υπέρυθρης ακτινοβολίας), δεν ζεσταίνει τον χώρο αλλά το ανθρώπινο σώμα και τα αντικείμενα, γι' αυτό και δεν επηρεάζεται από τον αέρα.
- Είναι η οικονομικότερη λύση θέρμανσης σε σχέση με οποιονδήποτε άλλο τρόπο θέρμανσης εξωτερικού χώρου.
- Όλα τα θερμαντικά σώματα HELIOS HI DESIGN είναι αδιάβροχα.
- Άμεση ζέστη και ομοιόμορφη κατανομή αυτής, μόνο όπου είναι απαραίτητο.
- Δεν απαιτείται προθέρμανση, πλήρως κατευθυνόμενη ακτινοβολία, δεν επηρεάζεται από ανέμους.
- Καθαρή θέρμανση χωρίς καύση ή οσμές, δεν προκαλεί σκόνη.
- Εξοικονόμηση ενέργειας έως και 60% έναντι άλλων συστημάτων θέρμανσης.
- Όλες οι συσκευές ελέγχονται μία προς μία και είναι πιστοποιημένες.



STAR PROGETTI is a leader in **INFRARED** radiators. They constantly create and develop new series of electric radiators with elegant design, by utilising infrared heat transfer technology.

Some advantages of **HELIOS** radiators:

- Heat is not dicipated in the air but directly on the human body and nearby objects.
- It is the most economical heating solution compared to any other outdoor heating.
- All **HELIOS HI DESIGN** radiators are waterproof.
- Heat is destrubuted immediately and evenly, only where it is necessary.
- No pre-warming is necessary. Fully guided heat transfer unaffected by wind gusts.
- Clean heating procedure without combustion and odors that does not create dust circulation
- Energy saving of up to 60% compared to other heating systems.
- All devices are tested one by one and certified.



STAR PROGETTI

ΘΕΡΜΑΝΤΙΚΑ

ELECTRIC INFRARED HEATERS

STAR PROGETTI
TECNOLOGIE APPLICATE



109-186

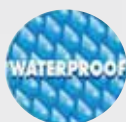
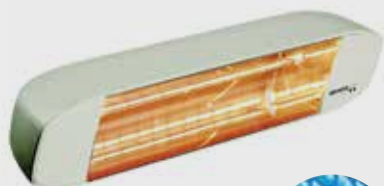

ΘΕΡΜΑΝΤΙΚΟ HELIOSA 11B20X5-ALC 2000W IPX5 (107232)

Dim: 45,5x13x9cm • Βάρος / Gross weight: 1,90kg • Κάλυψη / Area heat, 12-15 m²

Προστασία/protect: IPX5 WATERPROOF Χρώμα/color: WHITE RAL9016

Περιλαμβάνει /contains:

καλώδιο / cable 5,0m • διακόπτης / switch on/off • μπρίζα / plug: schuko
• πλέγμα / grid: inox

AMBER LIGHT WATERPROOF
(109-159) SP990518

Περιστρεφόμενο με στήριγμα τοίχου
Rotating with wall support

A height: 2-2,3m
B depth: 4m
C width: 3m



109-174



ΘΕΡΜΑΝΤΙΚΟ HELIOSA 44BMOB-AL 2000W IPX5 (102909)

Dim: 45,5x14x15,7cm • Βάρος / Gross weight: 2,50kg • Κάλυψη / Area heat, 15-20 m²

Προστασία/protect: IPX5 WATERPROOF Χρώμα/color: WHITE RAL9016

Περιλαμβάνει /contains:

καλώδιο / cable 5,0m • διακόπτης / switch on/off • μπρίζα / plug: schuko
• πλέγμα / grid: inox

AMBER LIGHT WATERPROOF
(109)-

Περιστρεφόμενο με στήριγμα τοίχου
Rotating with wall support

A height: 2,3-2,5m
B depth: 4m
C width: 5m



109-121



ΘΕΡΜΑΝΤΙΚΟ HELIOSA 44FMOB-2000W IPX5 (102909)

Dim: 45,5x14x15,7cm • Βάρος / Gross weight: 2,50kg • Κάλυψη / Area heat, 15-20 m²

Προστασία/protect: IPX5 WATERPROOF Χρώμα/color: CAST IRON GREY

Περιλαμβάνει /contains:

καλώδιο / cable 5,0m • διακόπτης / switch on/off • μπρίζα / plug: schuko
• πλέγμα / grid: inox

Gold WATERPROOF
(109-178) SP990504

Περιστρεφόμενο με στήριγμα τοίχου
Rotating with wall support

A height: 2,3-2,5m
B depth: 4m
C width: 5m



109-187

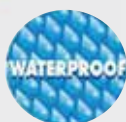

ΘΕΡΜΑΝΤΙΚΟ HELIOSA 66BMOB-AL-2000W IPX5 (103012)

Dim: 45,5x14x15,7cm • Βάρος / Gross weight: 3,00kg • Κάλυψη / Area heat, 25-28 m²

Προστασία/protect: IPX5 WATERPROOF Χρώμα/color: WHITE RAL9016

Περιλαμβάνει /contains:

καλώδιο / cable 5,0m • διακόπτης / switch on/off • μπρίζα / plug: schuko
• πλέγμα / grid: inox

AMBER LIGHT WATERPROOF
(109-159) SP990518

Περιστρεφόμενο με στήριγμα τοίχου
Rotating with wall support

A height: 2,5-3,0m
B depth: 5m
C width: 5m



STAR PROGETTI

ΘΕΡΜΑΝΤΙΚΑ

ELECTRIC INFRARED HEATERS

STAR PROGETTI
TECNOLOGIE APPLICATE

109-122

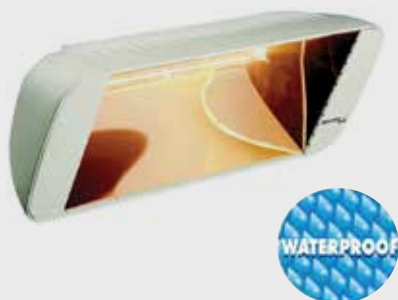
**ΘΕΡΜΑΝΤΙΚΟ HELIOSA 66BMOB-AL-2000W IPX5 (103012)**Dim: 45,5x14x15,7cm • Βάρος / Gross weight: 3,00kgr • Κάλυψη / Area heat, 25-28 m²

Προστασία/protect: IPX5 WATERPROOF Χρώμα/color: CAST IRON GREY

Περιλαμβάνει /contains:

καλώδιο / cable 5,0m • διακόπτης / switch on/off • μπρίζα / plug: schuko
• πλέγμα / grid: inoxAMBER LIGHT WATERPROOF
(109-159) SP990518Περιστρεφόμενο με στήριγμα τοίχου
Rotating with wall supportA height: 2,5-3,0m
B depth: 5m
C width: 5m

109-165

**ΘΕΡΜΑΝΤΙΚΟ HELIOSA 66BMOB-2000W IPX5 (103012)**Dim: 45,5x14x15,7cm • Βάρος / Gross weight: 3,00kgr • Κάλυψη / Area heat, 25-28 m²

Προστασία/protect: IPX5 WATERPROOF Χρώμα/color: CAST IRON GREY

Περιλαμβάνει /contains:

καλώδιο / cable 5,0m • διακόπτης / switch on/off • μπρίζα / plug: schuko
• πλέγμα / grid: inoxGold WATERPROOF
(109-159) SP990518Περιστρεφόμενο με στήριγμα τοίχου
Rotating with wall supportA height: 2,5-3,0m
B depth: 5m
C width: 5m

109-188

**ΘΕΡΜΑΝΤΙΚΟ HELIOSA 9/2S22BT-2000W IPX5 • Aluminium case (106303)**Dim: 46,5x19,5x11,3cm • Βάρος / Gross weight: 3,50kgr • Κάλυψη / Area heat, 20-25 m²

Προστασία/protect: IPX5 WATERPROOF Χρώμα/color: ANODIZED SILVER

Περιλαμβάνει /contains:

καλώδιο / cable 5,0m • διακόπτης / switch on/off • μπρίζα / plug: schuko
• πλέγμα / grid: inoxAMBER LIGHT WATERPROOF
(109-..) SP990534Περιστρεφόμενο με στήριγμα τοίχου
Rotating with wall supportA height: 2,7-3,0m
B depth: 4m
C width: 6m

109-124

**HELIOSA 88B30T 3000W IP20 (103289)**

Dim: 89x15x15,5cm • Βάρος / Gross weight: 3,90kgr

Προστασία/protect: IP20 WATERPROOF Χρώμα/color: WHITE RAL9016

Περιλαμβάνει /contains:

καλώδιο / cable 1,5m • Remote control • ρύθμιση θερμότητας / heat setting ON / OFF 50%
-100% • πλέγμα / grid: inoxGold WATERPROOF
(109-177) SP990510Περιστρεφόμενο με στήριγμα τοίχου
Rotating with wall supportA height: 3,0m
B depth: 4m
C width: 5m

STAR PROGETTI

ΘΕΡΜΑΝΤΙΚΑ

ELECTRIC INFRARED HEATERS

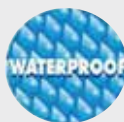
109-125

HELIOSA 999 1500W IPX5 Περιέχει /contains 1 heaters heliosa 11 (103142)

 Βάρος / Gross weight: 3,20kgr • Κάλυψη / Area heat, 12-15 m²

Προστασία/protect: IPX5 WATERPROOF Χρώμα/color: CAST IRON GREY

Περιλαμβάνει /contains:

καλώδιο / cable 2,0m • διακόπτης / switch on/off • πλέγμα / grid: inox

 Gold WATERPROOF
(109-178) SP990504

Στήριγμα για τοποθέτηση σε τοίχο Εύκαμπτο μπράτσο.

Bracket for wall mounting. Flexible arm.

 A height: 2,0-2,3m
50 cm (άνοιγμα βραχίονα)
50 cm (arm opening)
40 cm (προεξοχή τοίχου)
40 cm (wall ledge)

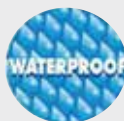
109-4

HELIOSA 997 3000W IPX5 Περιέχει /contains 1 heaters heliosa 11 (103128)

 Βάρος / Gross weight: 4,80kgr • Κάλυψη / Area heat, 20-25 m²

Προστασία/protect: IPX5 WATERPROOF Χρώμα/color: CAST IRON GREY

Περιλαμβάνει /contains:

καλώδιο / cable 2,0m • διακόπτης / switch on/off • πλέγμα / grid: inox

 Gold WATERPROOF
(109-178) SP990504

Στήριγμα για τοποθέτηση σε τοίχο Εύκαμπτο μπράτσο.

Bracket for wall mounting. Flexible arm.

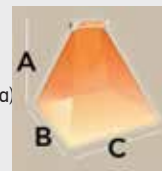
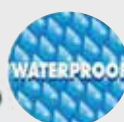
 A height: 2,0-2,3m
100 cm (άνοιγμα βραχίονα)
100 cm (arm opening)
43 cm (προεξοχή τοίχου)
43 cm (wall ledge)

109-2

HELIOSA 993 3000W IPX5 Περιέχει /contains 2 heaters heliosa 11

 Βάρος / Gross weight: 22,20kgr • Ύψος / High 210cm • Κάλυψη / Area heat, 20-25 m²

Προστασία/protect: IPX5 WATERPROOF Χρώμα/color: CAST IRON GREY

Περιλαμβάνει /contains:

Καλώδιο / cable 4,0m • 2 διακόπτες / 2 switch on/off • πλέγμα / grid: inox

• TILT συσκευής έναντι ανατροπής. / TILT device against tipping.

 Gold WATERPROOF
(109-178) SP990504

Ρυθμιζόμενο σε ύψος μοντέλο, με δυνατότητα στρέψης για κατεύθυνση θέρμανσης.

Height adjustable model, with possibility of rotation for heating direction.

STAR PROGETTI

ΘΕΡΜΑΝΤΙΚΑ

ELECTRIC INFRARED HEATERS

STAR PROGETTI
TECNOLOGIE APPLICATE



109-171

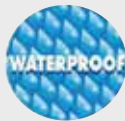

HELIOSA 992X5 1500W IPX5 Περιέχει /contains 1 heaters heliosa 11 (103500)

Βάρος / Gross weight: 13,90kgr • Ύψος / High 213cm • Κάλυψη / Area heat, 12-15 m²

Προστασία/protect: IPX5 WATERPROOF Χρώμα/color: CAST IRON GREY

Περιλαμβάνει /contains:

Καλώδιο / cable 5,0m • διακόπτης / switch on/off • πλέγμα / grid: inox
• TILT συσκευής έναντι ανατροπής. / TILT device against tipping.

Gold WATERPROOF
(109-178) SP990504

Με δυνατότητα στρέψης για κατεύθυνση θέρμανσης.
With possibility of rotation for heating direction.

109-3

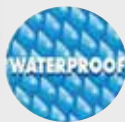

HELIOSA 994 2000W IPX5 Περιέχει /contains 1 heaters heliosa 66 (103098)

Βάρος / Gross weight: 17,00kgr • Ύψος / High 236cm • Κάλυψη / Area heat, 25-28 m²

Προστασία/protect: IPX5 WATERPROOF Χρώμα/color: CAST IRON GREY

Περιλαμβάνει /contains:

Καλώδιο / cable 5,0m • διακόπτης / switch on/off • πλέγμα / grid: inox
• TILT συσκευής έναντι ανατροπής. / TILT device against tipping.

Gold WATERPROOF
(109-178) SP990504

Με δυνατότητα στρέψης για κατεύθυνση θέρμανσης.
With possibility of rotation for heating direction.

109-126



**HELIOSA
STAND SCALA 201
CAST IRON GREY**

Βάρος / Gross weight: 11,40kgr
Ύψος / High 210cm

Μεταλλικό για εξωτερικούς
και εσωτερικούς χώρους.
Metal for outdoor and indoor use

109-127



**HELIOSA
STAND SCALA 201
CAST IRON GREY**

Βάρος / Gross weight: 11,40kgr
Ύψος / High 230cm

Μεταλλικό για εξωτερικούς
και εσωτερικούς χώρους.
Metal for outdoor and indoor use

STAR PROGETTI

ΘΕΡΜΑΝΤΙΚΑ

ELECTRIC INFRARED HEATERS

109-169
HELIOSA STAND BAR IPX5 Περιέχει /contains 2 heaters heliosa 11 (103142)

 Βάρος / Gross weight: 13,90kgr • Ύψος / High 210cm • Κάλυψη / Area heat, 12-15 m²

Διάμετρος πάγκου / bench diameter Φ80cm

Ύψος πάγκου / bench height 108 cm

Προστασία/protect: IPX5 WATERPROOF Χρώμα/color: CAST IRON GREY

Περιλαμβάνει /contains:

Καλώδιο / cable 5,0m • Remote control • διακόπτης / switch on/off • πλέγμα / grid: inox

Gold WATERPROOF

(109-178) SP990504

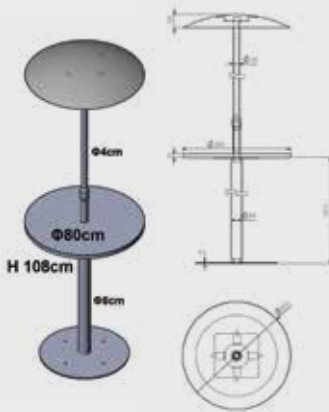
 Μεταλλικό για εξωτερικούς και εσωτερικούς χώρους.
 Metal for outdoor and indoor use.

109-10 105B
Στήριγμα για 3 θερμαντικά / Support for 3 heaters (105085)

 Μεταλλική στεφάνη σφικτήρας για σωλήνα
 στρόγγυλο 4-13cm ή τετράγωνο 4x4 έως 8x8 cm

 Metal clamp for
 round pipe 4-13cm or square 4x4 to 8x8 cm

Χρώμα/color: WHITE RAL9016

109-6 101B
Στήριγμα πιάστρα για 1 θερμαντικό / Clamp bracket for 1 heater (103159)

Μεταλλική πιάστρα σφικτήρας για σωλήνα στρόγγυλο 3,4 έως 6,6cm

Metal clamp for round tube up 3,4 to 6,6 cm

Χρώμα/color: WHITE RAL9016

109-9 104B
Στήριγμα άγκιστρο / Hook bracket (105078)

Στήριγμα άγκιστρο για στήριξη κάτω τέντες, ομπρέλες, άνοιγμα έως 4,1 cm

Support bracket for umbrellas opening up to 4,1 cm.

Χρώμα/color: WHITE RAL9016

109-13 108B
Στήριγμα για τοποθέτηση σε τοίχο / Bracket for wal (103623)

 Στήριγμα για τοποθέτηση της θερμαντικού σε τοίχο, με δυνατότητα μετακίνησης
 της συσκευής. Πίσω αρθρωτή βάση. DIM. 50x4x4 cm

 Support for wall installation of the heater enabling too remove the installed electric heaters
 only for single heaters with rear articulated joint. DIM. 50x4x4 cm

Χρώμα/color: WHITE RAL9016



STAR PROGETTI

ΘΕΡΜΑΝΤΙΚΑ

ELECTRIC INFRARED HEATERS

109-93 STAR 1



Heat Controller STAR 1

Heat Controller: από 0 έως 2000 Watt μονοφασικό.

- Σύνδεση στη πρίζα • Βάρος: 0,410 Kg • Διαστάσεις 6x13,5x6 cm

Heat Controller: from 0 to 2000 Watt single phase.

- Plug in • Weight: 0.410 Kg • Dimensions 6x13.5x6 cm

109-157 STAR 2



Heat Controller STAR 2

Heat Controller: από 0 έως 4000 Watt μονοφασικό

- Σύνδεση στον ηλεκτρικό πίνακα 220V-380 • Διαστάσεις 9x10,5x12 cm • Βάρος: 0,870 Kg

To be connected to an electrical panel on DIN rail from 0 to 4000 Watts

- Dimensions 9x10,5x12 cm • 220V-380 • Weight: 0,870kg

109-158 STAR 3



Heat Controller STAR 3

Heat Controller: από 0 έως 8000 Watt μονοφασικό

- Σύνδεση στον ηλεκτρικό πίνακα • Διαστάσεις 9x16x12 cm • Βάρος: 1,340 Kg

To be connected to an electrical panel on DIN rail

- From 0 to 8000 Watts • Dimensions 9x16x12 cm • 220V • Weight: 1,340 kg

109-94 STAR 4



Heat Controller STAR 4

Heat Controller: μέχρι 3000 Watt μονοφασικό

- Σύνδεση στον ηλεκτρικό πίνακα • Διαστάσεις 6x13,5x6 cm • Βάρος: 1,240 Kg

Direct connection to electric socket

- Up to 3000 Watts • Dimensions 6x13,5x6 cm • 220V • Weight: 1,240 Kg

109-128



ΔΙΑΚΟΠΤΗΣ ΕΛΕΓΧΟΥ ΜΙΑΣ ΜΠΡΙΖΑΣ ΑΣΥΡΜΑΤΟΣ

ΔΙΑΚΟΠΤΗΣ ΕΛΕΓΧΟΥ ΜΙΑΣ ΜΠΡΙΖΑΣ ΑΣΥΡΜΑΤΟΣ

- Ασύρματος διακόπτης τηλεχειριστηρίου για έναν θερμαντήρα • Μέγιστο 3600 Watt στην πρίζα
- Διακόπτης βάσης με πρίζα schuko και βύσμα schuko εξοπλισμένο με τηλεχειριστήριο.
- Δράση ακτίνας 25 m χωρίς εμπόδια, λειτουργεί ακόμη και μέσω τοίχων

Single WIRELESS REMOTE CONTROL SWITCH

- Wireless Remote Control switch for one heater • Max 3600 Watt on the socket
- Switch basis with schuko socket and shucko plug equipped with remote controller
- Action ray 25 m without bstacles, it works even through walls

STAR PROGETTI

ΘΕΡΜΑΝΤΙΚΑ

ELECTRIC INFRARED HEATERS

109-129



ΔΙΑΚΟΠΤΗΣ ΕΛΕΓΧΟΥ ΤΡΙΩΝ ΜΠΡΙΖΩΝ ΑΣΥΡΜΑΤΟΣ

ΔΙΑΚΟΠΤΗΣ ΕΛΕΓΧΟΥ ΤΡΙΩΝ ΜΠΡΙΖΩΝ ΑΣΥΡΜΑΤΟΣ

• Ασύρματος διακόπτης τηλεχειριστηρίου για τρεις θερμαντήρες • Μέγιστο 3600 Watt για κάθε πρίζα • N. 3 Switch-base με πρίζα schuko και shucko plug, με τηλεχειριστήριο. Ενεργοποίηση και απενεργοποίηση μιας μόνο πρίζας ή των 3 πριζών ταυτόχρονα.

Triple WIRELESS REMOTE CONTROL SWITCH

• Wireless Remote Control switch for three heaters • Max 3600 Watt for each socket
• N. 3 Switch-basis with schuko socket and shucko plug equipped with remote controller. Switching on and off of one single socket or of the 3 sockets at the same time.

109-92



ΑΙΣΘΗΤΗΡΑΣ ΠΑΡΟΥΣΙΑΣ (102473)

ΑΙΣΘΗΤΗΡΑΣ ΠΑΡΟΥΣΙΑΣ: για αυτόματο άναμμα της θερμαντικής συσκευής

• Detected power (max): 3,0 kw • Χρώμα: Μαύρο • Διαστάσεις 15x15x8 cm

PRESENCE DETECTOR FOR AUTOMATIC SWITCH

• Dimensions: 15x15x8cm • Colour: black • 3000 Watt (max)

109-172



ΛΑΜΠΑ / BULB (SP990502)

INFRACALOR LAMP 2000W HELIOSA IP20 240V caps SK15 +cables

Κάνει για θερμαντικά / Ideal for models : 11B20 11FM20

109-177



ΛΑΜΠΑ / BULB (SP990510)

INFRACALOR LAMP 1500W HELIOSA IPX5 WATERPROOF 240V +connectors

Κάνει για θερμαντικά / Ideal for models : 11BX5 11FMX5 11BX5C 44B15 44FM15 55BX5 55FMX5 66BX5 66FMX5 88B30T VTOW30X5B

109-178



ΛΑΜΠΑ / BULB (SP990504)

INFRACALOR LAMP 2000W HELIOSA IPX5 WATERPROOF 235V +connectors with elastoterm caps COMPLETE WITH 2 SP2002 AND 2ECAP15

Κάνει για θερμαντικά / Ideal for models : 11B20X5 11FM20X5 44B20 44BMOB 44FMOB 5 5B20 55BMOB 55FMOB 66B20 66BMOB 66FMOB 77B20T 66BKX5 66BKX5C VTOW40X5B

109-159



ΛΑΜΠΑ / BULB (SP990518)

INFRACALOR LAMP 2000W HELIOSA IPX5 WATERPROOF 235V AMBER LIGHT +connectors with elastoterm caps COMPLETE WITH 2 SP2002 AND 2ECAP15

Κάνει για θερμαντικά / Ideal for models : 11B20X5-ALC 11FM20X5-ALC 44BMOB-AL 44FMOB-AL 66BMOB-AL 66FMOB-AL 991X5 992X5 994 995