



29

iGLASS

ΓΥΑΛΙΝΑ ΕΠΙΠΛΑ
GLASS FURNITURE

ΓΥΑΛΙΝΑ ΕΠΙΠΛΑ GLASS FURNITURE

Τα γυάλινα έπιπλα τα τελευταία χρόνια γίνονται όλο και πιο δημοφιλή. Η κομψότητα, η ευελιξία και ο μοντέρνος σχεδιασμός τα καθιστούν μία εξαιρετική επιλογή για κάθε χώρο. Η **iGlass** με μεγάλη εμπειρία στην επεξεργασία γυαλιού δίνει την δυνατότητα σε κάθε σχεδιαστή να παράγει οποιαδήποτε γυάλινη κατασκευή έχει φανταστεί. Γυάλινες καμπύλες φόρμες, κοπές και τρύπες ιδιαίτερες, κουρβαριστοί υαλοπίνακες, εκτυπώσεις και μεταξοτυπίες, έγχρωμοι διακοσμητικοί υαλοπίνακες και πολλές άλλες παραλλαγές μπορούν να παραχθούν για να δώσουν ιδιαίτερες κατασκευές επίπλων με μοντέρνο σχεδιασμό. Ο ιδιαίτερος σχεδιασμός τους μπορεί να προσφέρει μοντέρνα έπιπλα σε χώρους κατοικιών, γραφείων, καταστημάτων, επαγγελματικών κτιρίων, εξωτερικών δημόσιων χώρων και άλλων.

Glass furniture become more popular every year. Elegance, flexibility and modern design make them an excellent choice for any space. **iGlass** with its extensive experience in glass processing can help every designer to produce their glass masterpiece. Curved glass forms, special cuts and holes, curved glass panels, digital or silk prints, coloured decorative glass panels and many other variations can create special furniture with a modern design for residential, commercial, office use and for indoor or outdoor, private or public spaces.



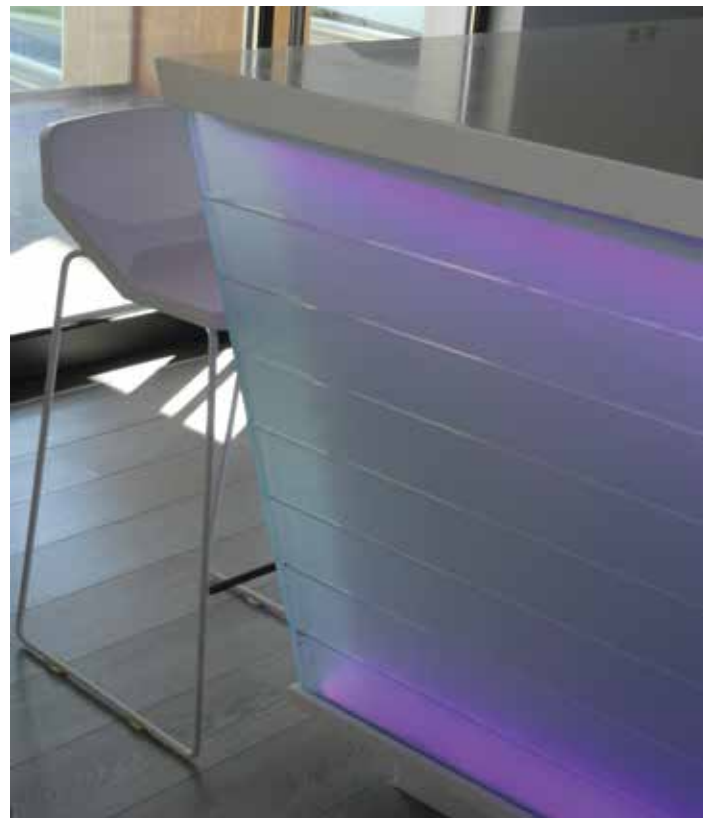

ΕΝΔΕΙΚΤΙΚΟΙ ΔΙΑΚΟΣΜΗΤΙΚΟΙ ΚΑΘΡΕΦΤΕΣ
INDICATIVE DECORATIVE MIRRORS

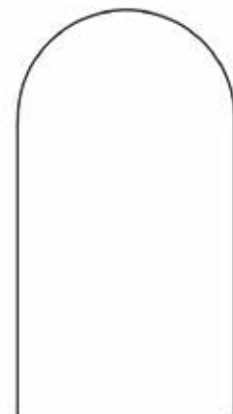
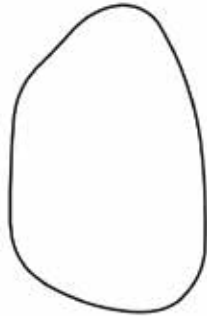

SV-743

ΠΡΟΦΙΛ ΓΙΑ ΒΙΤΡΙΝΑΚΙ

PROFILE FOR SHOWCASES

iGlass SV-743 Σύστημα με προφίλ αλουμινίου για μικρά βιτρινάκια. Ολοκληρωμένο σύστημα με πάνω και κάτω οδηγό μπάζα γυαλιού και ροδάκια κύλισης. Μήκος βεργών συστήματος 2,55μ Φινίρισμα σε φυσική ανοδίοση αλουμινίου ή σε ανοδίοση τύπου inox. Δέχεται πάχος υαλοπινάκων έως 5mm. (με ειδική παραγγελία γυαλί έως 8mm)

iGlass SV-743 is an aluminum profile system for small showcases. A complete system with top and bottom guide-rails and rollers. It comes in 2.55m long profiles and natural anodised aluminum or stainless steel imitation finishing. It is compatible with up to 5mm thick glass panels. (in special cases, glass thickness can be increased to 8mm).

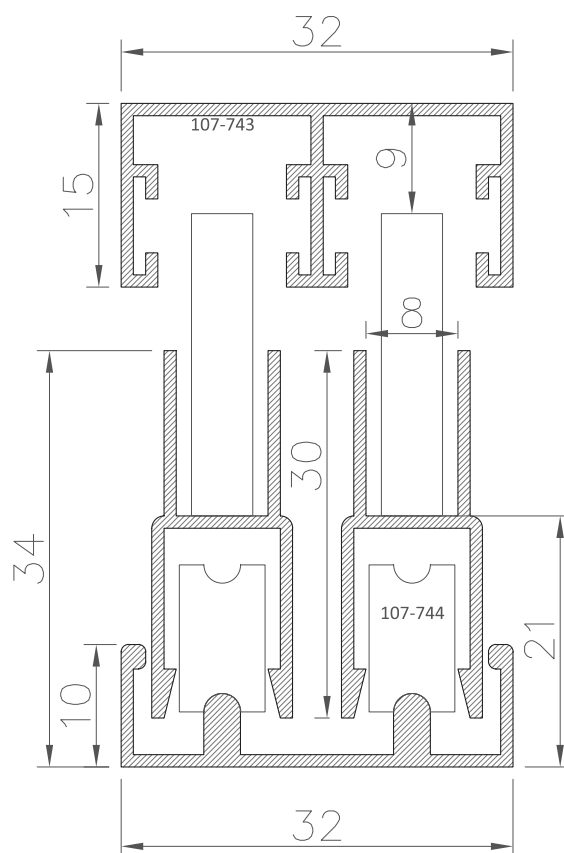

NT-65**ΣΥΡΟΜΕΝΑ ΦΥΛΛΑ ΝΤΟΥΛΑΠΑΣ
SLIDING WARDROBE SHEETS**

Σύστημα με προφίλ αλουμινίου για κατασκευή συρόμενων φύλλων ντουλάπας ή μικροεπίπλων. Σύγχρονη μοντέρνα κατασκευή, λειτουργική, καθαρή, δεν επηρεάζεται από υγρασία. Δημιουργεί μοντέρνο χώρο με την διαύγεια του γυαλιού ή με την εκτύπωση που θα επιλέξετε, επεκτείνει νοητά τον εσωτερικό χώρο. Στο σύστημα μπορούν να τοποθετηθούν πάνελ από υαλοπίνακα διάφανο, σατινέ, Lacobel, υαλοπίνακα με ψηφιακή εκτύπωση, καθρέφτη, μελαμίνες, βακελίτη κλπ. Μπορεί να γίνουν διατάξεις μονόφυλλων δίφυλλων τρίφυλλων και τετράφυλλων όψεων και σχέδια με οριζόντιες τραβέρσες. Μέγιστο μέγεθος φύλλου 1,20x3,00m
Μέγιστο πάχος πάνελ 10mm

System with aluminum profiles for the construction of sliding wardrobe sheets or small furniture. Modern construction, functional, clean, not affected by moisture. Creates a modern space with the clarity of the glass or with the print you choose, it conceivably expands the interior space. The system can be fitted with panels of transparent glass, satin, Lacobel, digitally printed glass, mirror, melamine, vakelite, etc. Arrangements of single-leaf, double-leaf, three-leaf and four-leaf faces can be made and designs with horizontal cross-beams. Maximum leaf size 1.20x3.00m
Maximum panel thickness 10mm



NT-65

**ΣΥΡΟΜΕΝΑ ΦΥΛΛΑ ΝΤΟΥΛΑΠΑΣ - ΤΥΠΟΛΟΓΙΕΣ
SLIDING WARDROBE SHEETS - TYPOLOGIES**

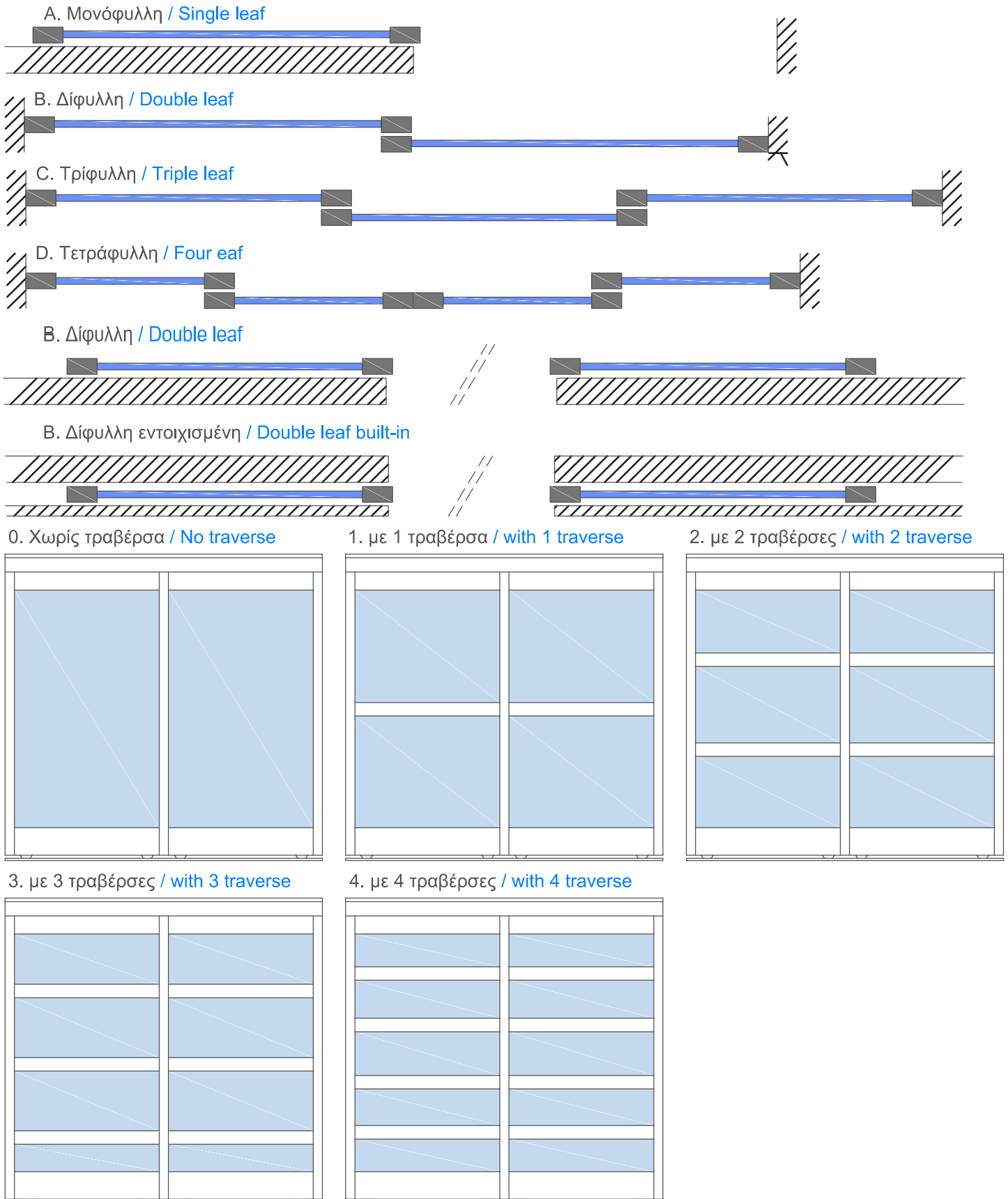

NT-65

ΣΥΣΤΗΜΑ ΣΥΡΟΜΕΝΗΣ ΝΤΟΥΛΑΠΙΑΣ SLIDING WARDROBE SYSTEM

1. Άνω αδηγός 213-325
2. Άνω προφίλ πόρτας & προφίλ τραβέρσας 90624
3. Χερούλι - 8203
4. Κάτω προφίλ πόρτας - 90626
5. Κάτω οδηγός - 90601
6. Ράουλο πόρτας κάτω μονό - F1001 / διπλό - F1002
7. Ράουλο πάνω πόρτας -F1003
8. Ελατήριο κάτω οδηγού - F1004
9. Βουρτσακι - F1005
10. Αυτοδιάτρητη βίδα - F1006

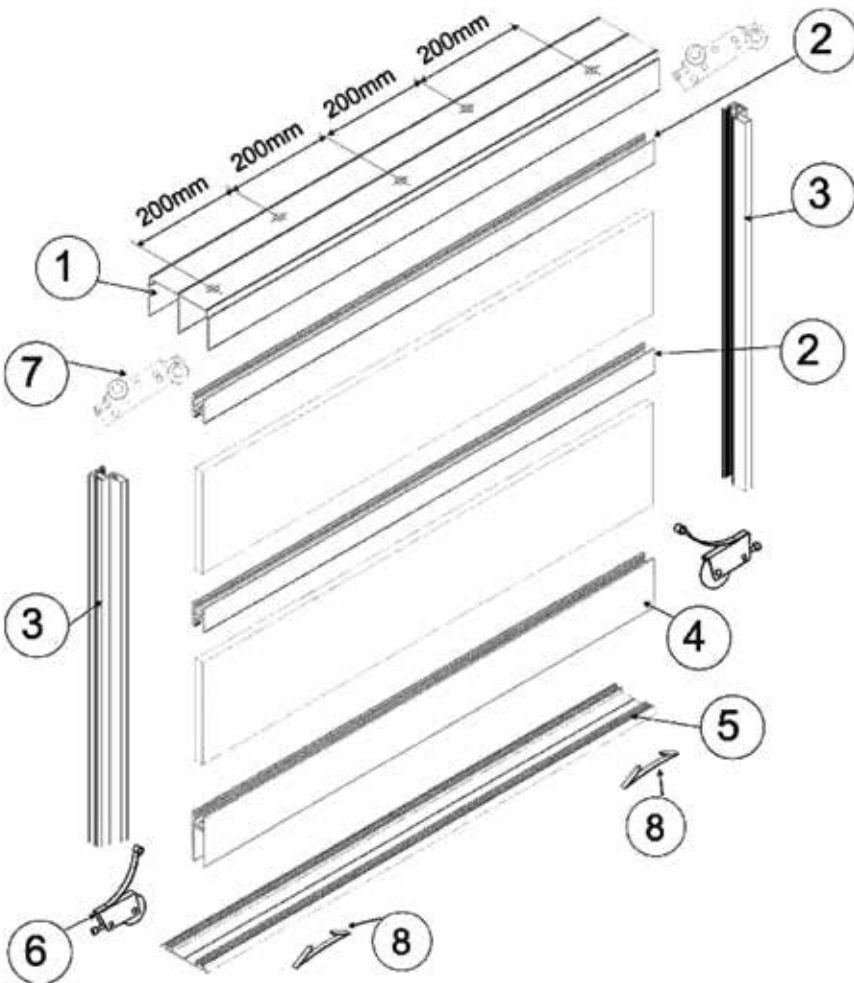

1. Upper guide profile 213-325
2. Upper door profile & Muntin profile - 90624
3. Handle profile - 8203
4. Lower door profile - 90626
5. Lower guide profile - 90601
6. Roller for lower door profile single - F1001 / double F1002
7. Roller for upper door profile - F1003
8. Door positioner - F1004
9. Stripping MOHER - F1005
10. Self tapping screw - F1006

1. Κωδικός / Code : 215-325

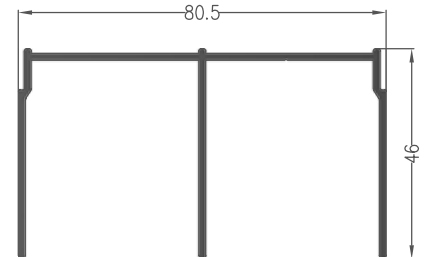

5. Κωδικός / Code : 215-331

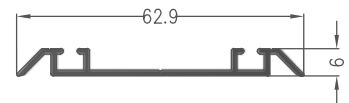

4. Κωδικός / Code:
215-326



2. Κωδικός / Code:
215-444

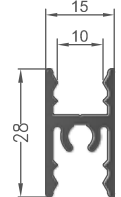

3. Κωδικός / Code : 215-332

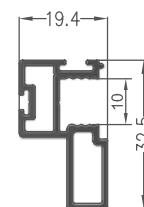

NT-65

**ΣΥΣΤΗΜΑ ΣΥΡΟΜΕΝΗΣ ΝΤΟΥΛΑΠΑΣ
SLIDING WARDROBE SYSTEM**

