

OXIDAL SD-46

ΣΥΣΤΗΜΑ ΕΣΩΤΕΡΙΚΩΝ ΣΥΡΟΜΕΝΩΝ ΠΟΡΤΩΝ ΜΕ ΠΡΟΦΙΛ ΑΛΟΥΜΙΝΙΟΥ ALUMINUM PROFILE INTERIOR SLIDING DOOR SYSTEMS

Η σειρά αλουμινίου για συρόμενες πόρτες εσωτερικών χώρων **OXIDAL SD-46** διακρίνεται για τα λεπτά προφίλ οδηγού, τους εύκολους συνδυασμούς φύλλων και σταθερών και την ευκολία τοποθέτησης. Μπορούν να συνδυαστούν με υαλοπίνακα securit πάχους 8 έως 12mm. Τα συστήματα υποστηρίζονται από πλήρη σειρά εξαρτημάτων, ώστε να μπορούν να τοποθετηθούν εύκολα και γρήγορα από κάθε συνεργείο.

The **OXIDAL SD-46** aluminum series for sliding doors features slim rails, easily combined fixed and sliding panels and ease of installation. It uses safety glass panels 8mm to 12mm thick. The system comes with a wide range of parts and accessories and allows for an easy and fast installation process.

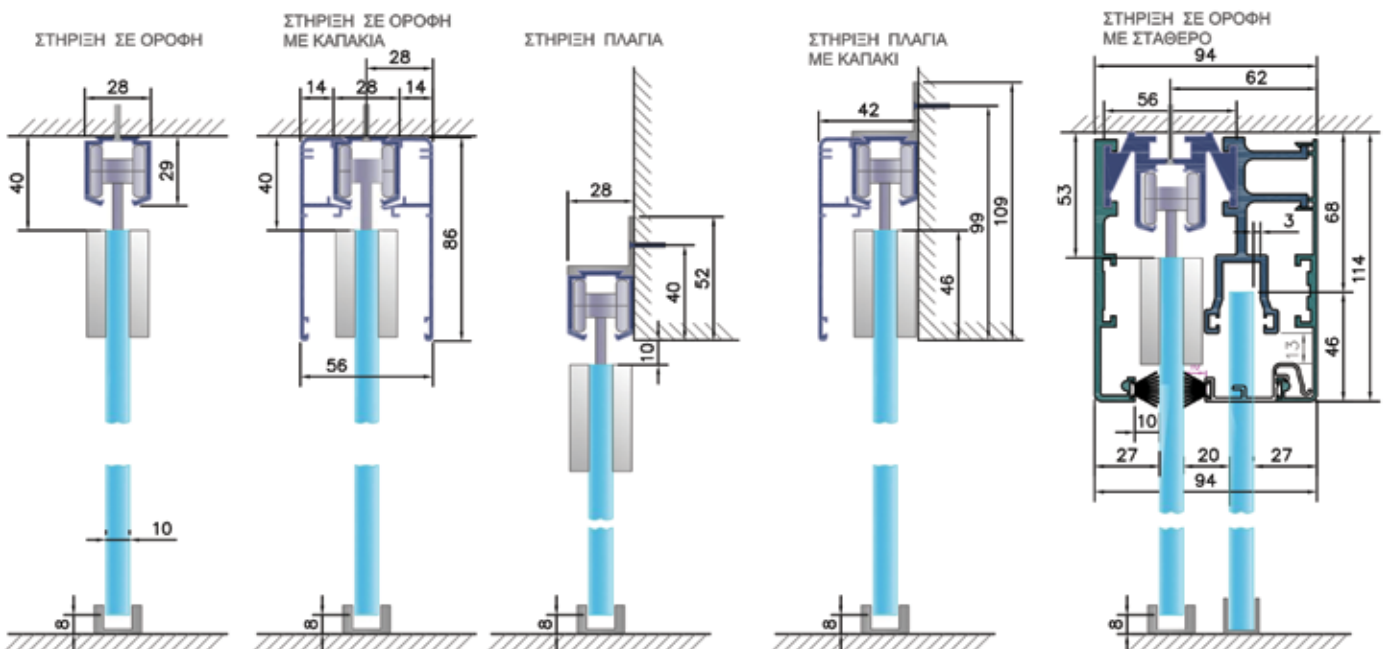
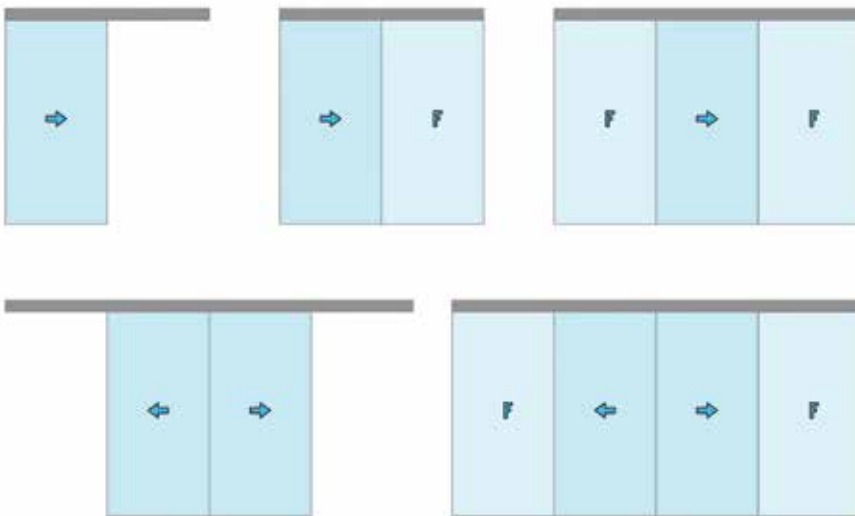

OXIDAL SD-46

ΣΥΣΤΗΜΑ ΕΣΩΤΕΡΙΚΩΝ ΣΥΡΟΜΕΝΩΝ ΠΟΡΤΩΝ ΜΕ ΠΡΟΦΙΛ ΑΛΟΥΜΙΝΙΟΥ
ALUMINUM PROFILE INTERIOR SLIDING DOOR SYSTEMS



OXIDAL SD-46

ΣΥΣΤΗΜΑ ΕΣΩΤΕΡΙΚΩΝ ΣΥΡΟΜΕΝΩΝ ΠΟΡΤΩΝ ΜΕ ΠΡΟΦΙΛ ΑΛΟΥΜΙΝΙΟΥ
ALUMINUM PROFILE INTERIOR SLIDING DOOR SYSTEMS

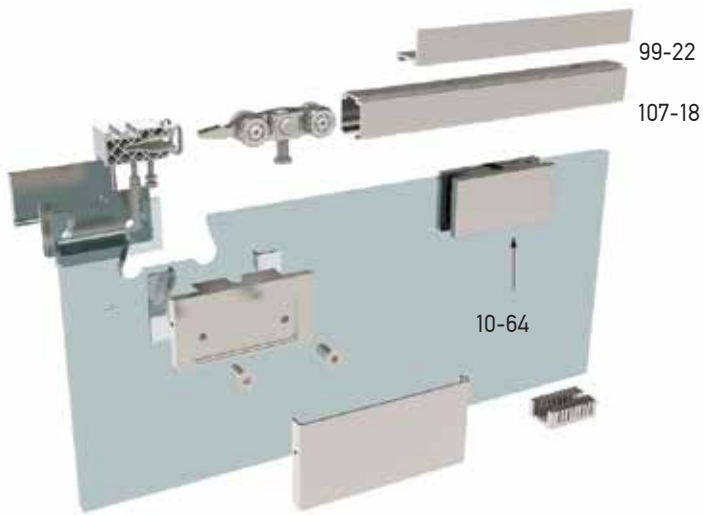

107-18



10-64 ΜΕΝΤΕΣΕΣ ΓΙΑ ΣΥΡΟΜΕΝΗ ΠΟΡΤΑ
HINGE FOR SLIDING DOOR



99-22



60-47



107-17 ΚΙΤ ΓΙΑ 8/12 ΓΥΑΛΙ
SLIDER KIT FOR 8/12 GLASS



107-17 σετ ανω ράουλων
Ράουλα 2τεμ. Στοπ 2τεμ.
Οδηγός δαπέδου 1τεμ.

10-47 set of upper rollers
Roller 2pcs. Stop 2pcs.
Floor guide 1pc.

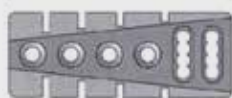
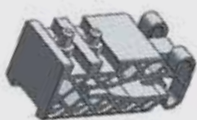

Οδηγός δαπέδου.
Floor guide

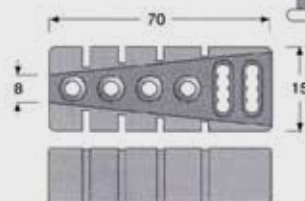

OXIDAL SD-46 ΣΥΡΟΜΕΝΟ / SLIDING

ΟΔΗΓΟΣ 107-18 ΣΤΗΡΙΞΗ ΣΕ ΤΟΙΧΟ ΜΕ ΓΩΝΙΕΣ ΜΕ ΚΑΠΑΚΙ

GUIDE 107-18 WALL BRACKET WITH CORNERS WITH COVER

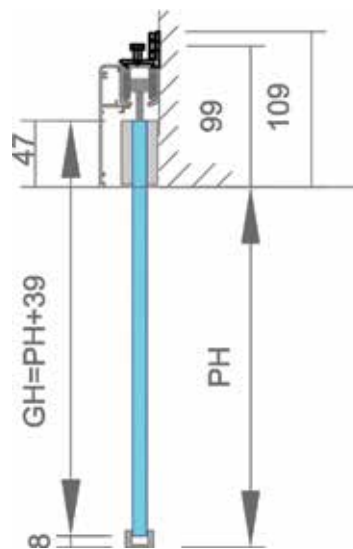
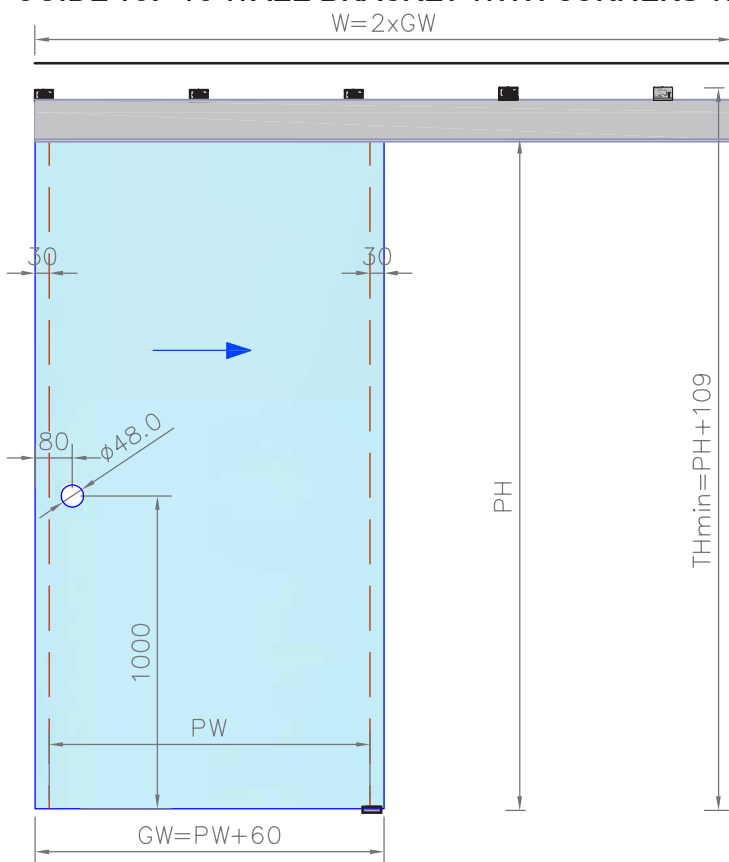

ΔΙΑΣΤΑΣΕΙΣ / DIMENSIONS	
PH	ΥΨΟΣ ΑΝΟΙΓΜΑΤΟΣ / OPENING HEIGHT
PW	ΜΗΚΟΣ ΑΝΟΙΓΜΑΤΟΣ / OPENING LENGTH
GH	ΥΨΟΣ ΓΥΑΛΙΟΥ / GLASS HEIGHT
GW	ΜΗΚΟΣ ΓΥΑΛΙΟΥ / GLASS LENGTH
TH _{min}	ΕΛΑΧΙΣΤΟ ΥΨΟΣ ΤΟΠΟΘΕΤΗΣΗΣ ΟΔΗΓΟΥ MINIMUM HEIGHT FOR DRIVER INSTALLATION
W	ΜΗΚΟΣ ΤΟΠΟΘΕΤΗΣΗΣ ΟΔΗΓΟΥ DRIVER INSTALLATION LENGTH

107-18

ΟΔΗΓΟΣ ΑΛΟΥΜΙΝΙΟΥ ΜΟΝΗΣ ΣΥΡΟΜΕΝΗΣ ΠΟΡΤΑΣ

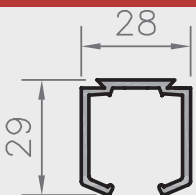

99-32

ΚΑΠΑΚΙ ΟΔΗΓΟΥ ΣΥΡΟΜΕΝΗΣ ΠΟΡΤΑΣ 461

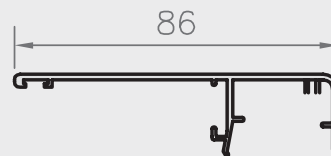

107-1063

ΣΤΗΡΙΓΜΑ ΓΩΝΙΑ ΟΔΗΓΟΥ ΓΙΑ ΚΑΠΑΚΙ 470 OXIDAL

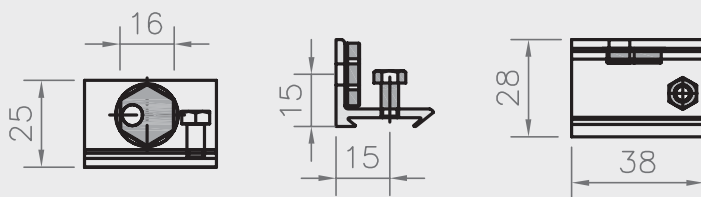

10-64

ΜΕΝΤΕΣΣ ΑΝΩ ΜΟΝΗΣ ΣΥΡΟΜΕΝΗΣ ΠΟΡΤΑΣ 141

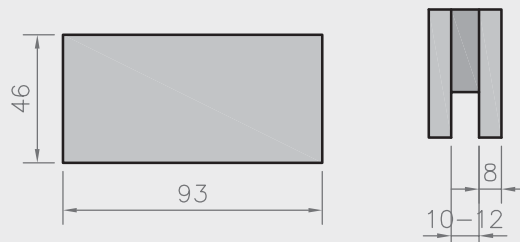

107-17

ΣΕΤ ΑΝΩ ΡΑΟΥΛΩΝ ΜΟΝΗΣ ΠΟΡΤΑΣ

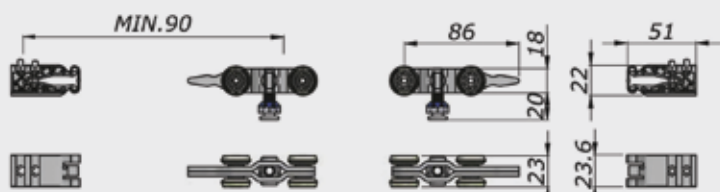

OXIDAL SD-46 ΣΥΡΟΜΕΝΟ / SLIDING

ΟΔΗΓΟΣ 107-18 ΣΤΗΡΙΞΗ ΣΕ ΤΟΙΧΟ ΜΕ ΣΥΝΕΧΟΜΕΝΗ ΓΩΝΙΑ

GUIDE 107-18 WALL BRACKET WITH CONTINUOUS ANGLE

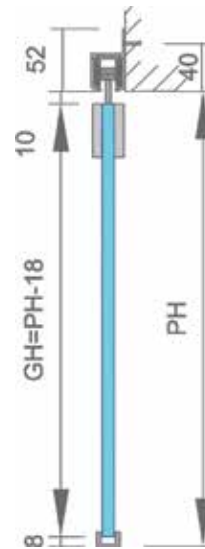
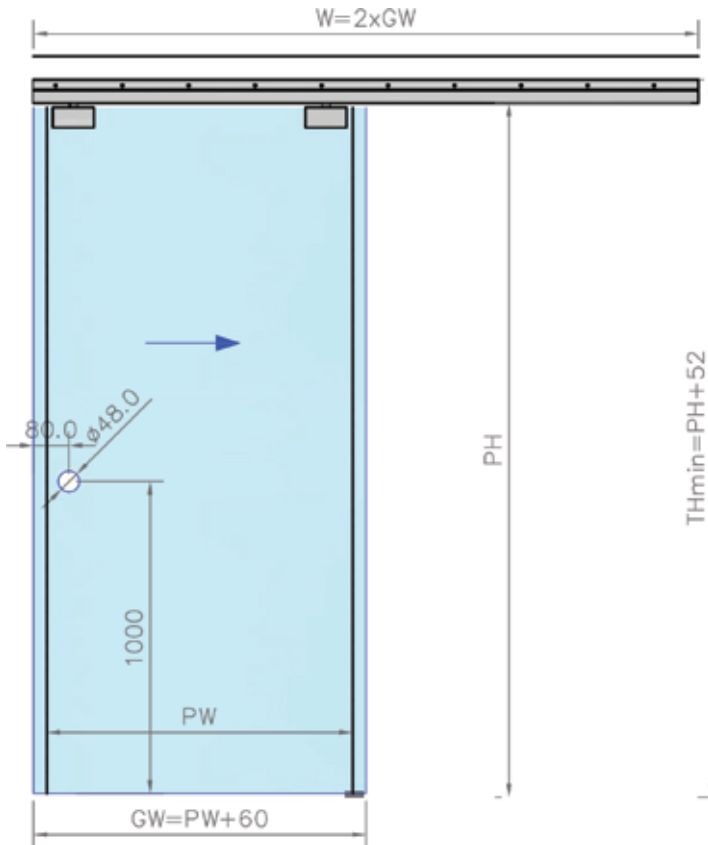

ΔΙΑΣΤΑΣΕΙΣ / DIMENSIONS	
PH	ΥΨΟΣ ΑΝΟΙΓΜΑΤΟΣ / OPENING HEIGHT
PW	ΜΗΚΟΣ ΑΝΟΙΓΜΑΤΟΣ / OPENING LENGTH
GH	ΥΨΟΣ ΓΥΑΛΙΟΥ / GLASS HEIGHT
GW	ΜΗΚΟΣ ΓΥΑΛΙΟΥ / GLASS LENGTH
THmin	ΕΛΑΧΙΣΤΟ ΥΨΟΣ ΤΟΠΟΘΕΤΗΣΗΣ ΟΔΗΓΟΥ MINIMUM HEIGHT FOR DRIVER INSTALLATION
W	ΜΗΚΟΣ ΤΟΠΟΘΕΤΗΣΗΣ ΟΔΗΓΟΥ DRIVER INSTALLATION LENGTH

107-18

ΟΔΗΓΟΣ ΑΛΟΥΜΙΝΙΟΥ ΜΟΝΗΣ ΣΥΡΟΜΕΝΗΣ ΠΟΡΤΑΣ

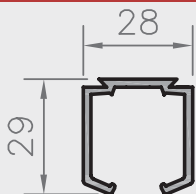

99-22

ΓΩΝΙΑ ΣΤΗΡΙΞΗΣ ΟΔΗΓ. ΜΟΝΗΣ ΣΥΡΟΜΕΝΗΣ ΠΟΡΤΑΣ

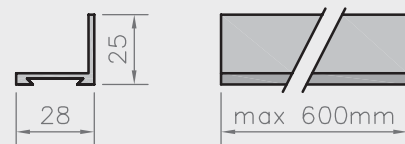

10-64

ΜΕΝΤΕΣΣΕΣ ΑΝΩ ΜΟΝΗΣ ΣΥΡΟΜΕΝΗΣ ΠΟΡΤΑΣ 141



107-17

ΣΕΤ ΑΝΩ ΡΑΟΥΛΩΝ ΜΟΝΗΣ ΠΟΡΤΑΣ

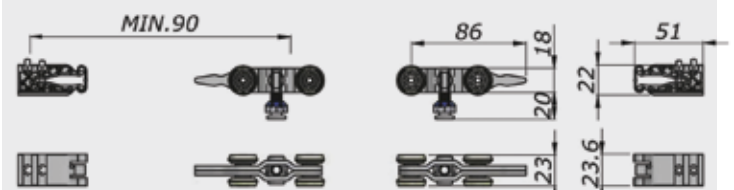

OXIDAL SD-46 ΣΥΡΟΜΕΝΟ / SLIDING

ΟΔΗΓΟΣ 107-18 ΣΤΗΡΙΞΗ ΣΤΗΝ ΟΡΟΦΗ

GUIDE 107-18 CEILING SUPPORT

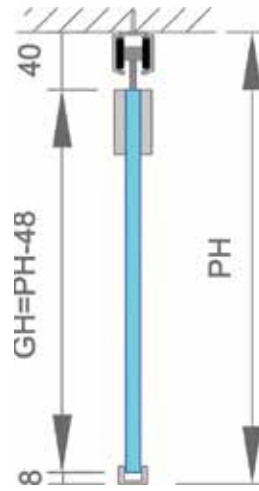
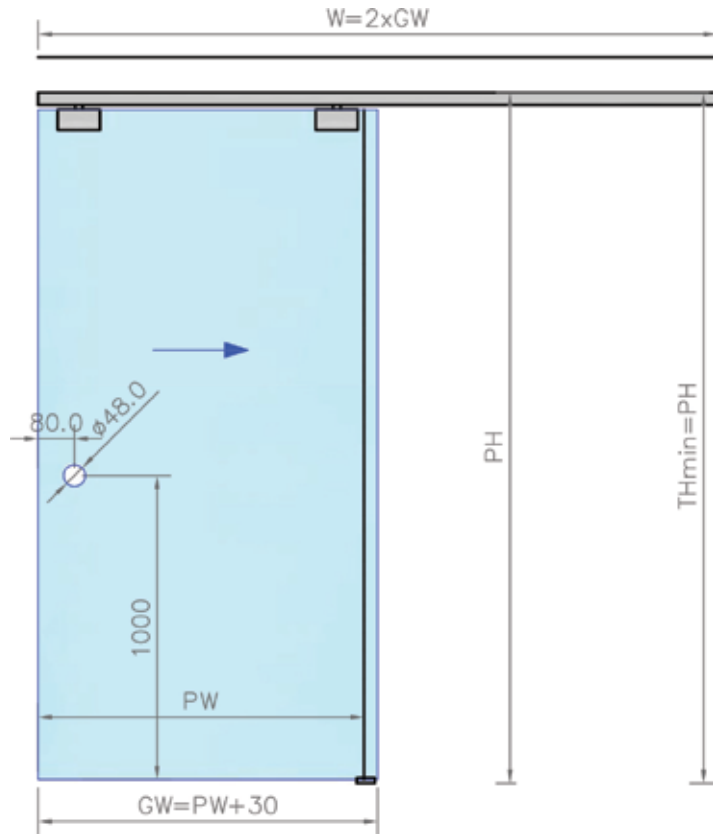

ΔΙΑΣΤΑΣΕΙΣ / DIMENSIONS	
PH	ΥΨΟΣ ΑΝΟΙΓΜΑΤΟΣ / OPENING HEIGHT
PW	ΜΗΚΟΣ ΑΝΟΙΓΜΑΤΟΣ / OPENING LENGTH
GH	ΥΨΟΣ ΓΥΑΛΙΟΥ / GLASS HEIGHT
GW	ΜΗΚΟΣ ΓΥΑΛΙΟΥ / GLASS LENGTH
TH _{min}	ΕΛΑΧΙΣΤΟ ΥΨΟΣ ΤΟΠΟΘΕΤΗΣΗΣ ΟΔΗΓΟΥ MINIMUM HEIGHT FOR DRIVER INSTALLATION
W	ΜΗΚΟΣ ΤΟΠΟΘΕΤΗΣΗΣ ΟΔΗΓΟΥ DRIVER INSTALLATION LENGTH

107-18

ΟΔΗΓΟΣ ΑΛΟΥΜΙΝΙΟΥ ΜΟΝΗΣ ΣΥΡΟΜΕΝΗΣ ΠΟΡΤΑΣ

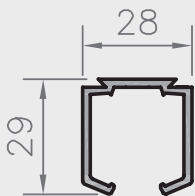

10-64

ΜΕΝΤΕΣΣΕΣ ΑΝΩ ΜΟΝΗΣ ΣΥΡΟΜΕΝΗΣ ΠΟΡΤΑΣ 141

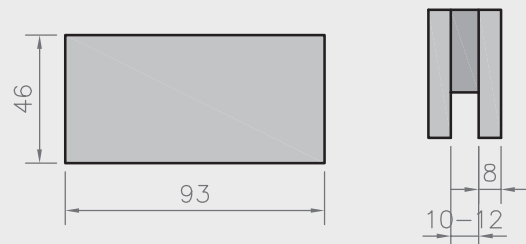

107-17

ΣΕΤ ΑΝΩ ΡΑΟΥΛΩΝ ΜΟΝΗΣ ΠΟΡΤΑΣ

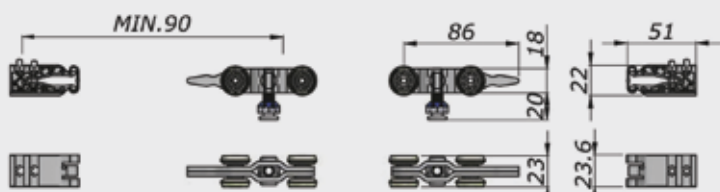

OXIDAL SD-46 ΣΥΡΟΜΕΝΟ / SLIDING
ΟΔΗΓΟΣ 107-18 ΣΤΗΡΙΞΗ ΣΤΗΝ ΟΡΟΦΗ ΜΕ ΚΑΠΑΚΙΑ
GUIDE 107-18 CEILING SUPPORT WITH COVERS

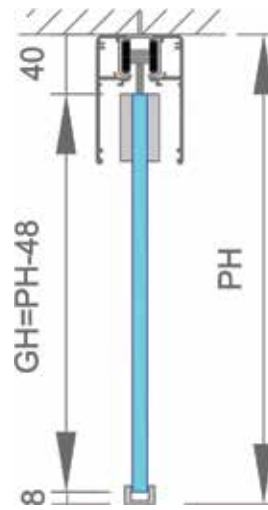
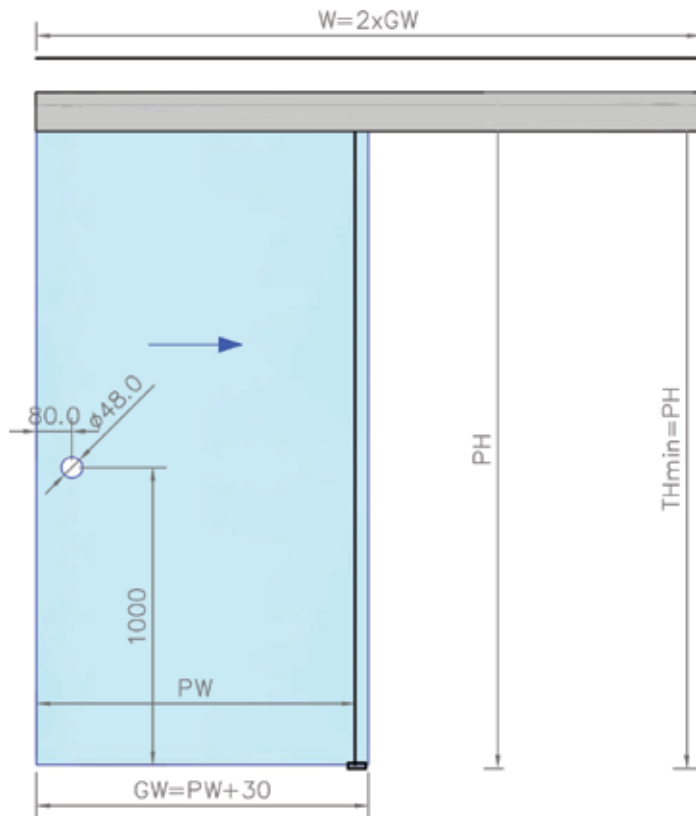

ΔΙΑΣΤΑΣΕΙΣ / DIMENSIONS	
PH	ΥΨΟΣ ΑΝΟΙΓΜΑΤΟΣ / OPENING HEIGHT
PW	ΜΗΚΟΣ ΑΝΟΙΓΜΑΤΟΣ / OPENING LENGTH
GH	ΥΨΟΣ ΓΥΑΛΙΟΥ / GLASS HEIGHT
GW	ΜΗΚΟΣ ΓΥΑΛΙΟΥ / GLASS LENGTH
THmin	ΕΛΑΧΙΣΤΟ ΥΨΟΣ ΤΟΠΟΘΕΤΗΣΗΣ ΟΔΗΓΟΥ MINIMUM HEIGHT FOR DRIVER INSTALLATION
W	ΜΗΚΟΣ ΤΟΠΟΘΕΤΗΣΗΣ ΟΔΗΓΟΥ DRIVER INSTALLATION LENGTH

107-18
ΟΔΗΓΟΣ ΑΛΟΥΜΙΝΙΟΥ ΜΟΝΗΣ ΣΥΡΟΜΕΝΗΣ ΠΟΡΤΑΣ

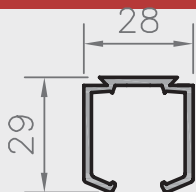

99-32
ΚΑΠΑΚΙ ΟΔΗΓΟΥ ΣΥΡΟΜΕΝΗΣ ΠΟΡΤΑΣ 461

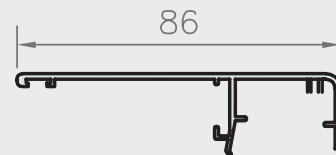

10-64
ΜΕΝΤΕΣΣ ΑΝΩ ΜΟΝΗΣ ΣΥΡΟΜΕΝΗΣ ΠΟΡΤΑΣ 141

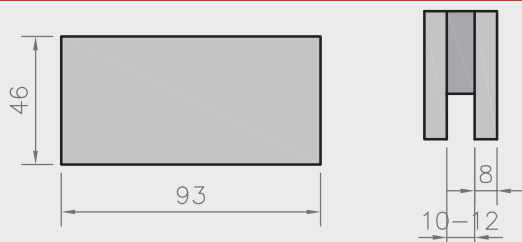

107-17
ΣΕΤ ΑΝΩ ΡΑΟΥΛΩΝ ΜΟΝΗΣ ΠΟΡΤΑΣ

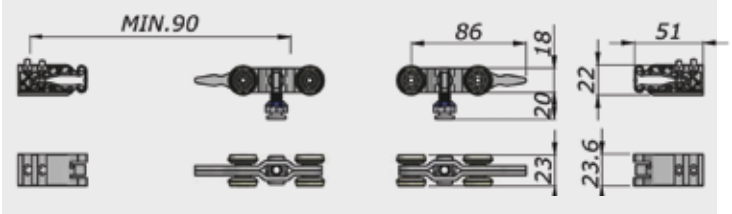

OXIDAL SD-46 ΣΥΡΟΜΕΝΟ ΜΕ ΣΤΑΘΕΡΟ
ΟΔΗΓΟΣ 107-765 ΣΤΗΡΙΞΗ ΣΤΗΝ ΟΡΟΦΗ ΜΕ ΚΑΠΑΚΙΑ
GUIDE 107-765 CEILING SUPPORT WITH COVERS

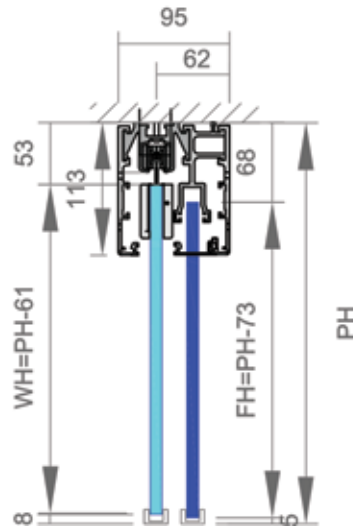
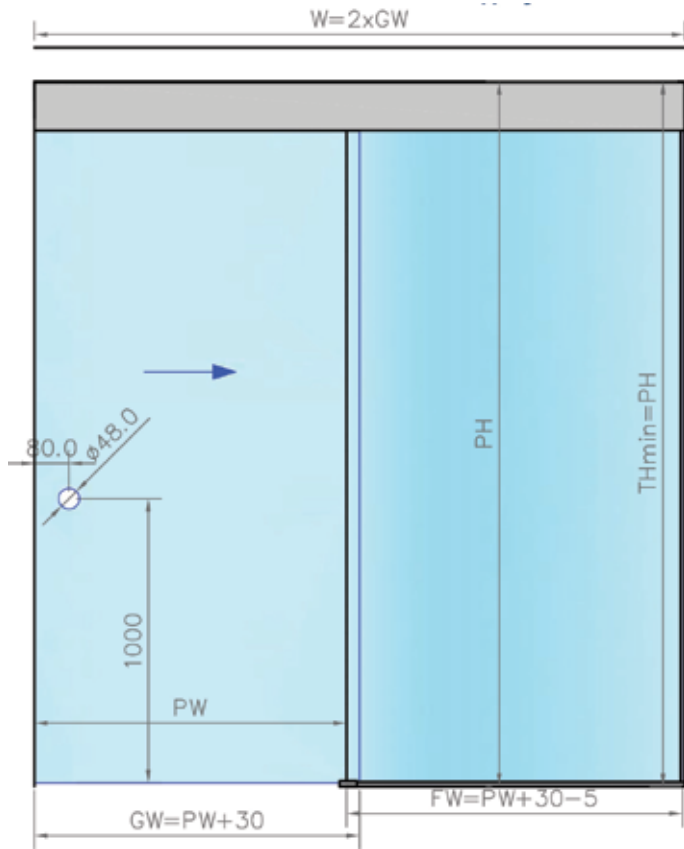

ΔΙΑΣΤΑΣΕΙΣ / DIMENSIONS	
PH	ΥΨΟΣ ΑΝΟΙΓΜΑΤΟΣ / OPENING HEIGHT
PW	ΜΗΚΟΣ ΑΝΟΙΓΜΑΤΟΣ / OPENING LENGTH
GH	ΥΨΟΣ ΓΥΑΛΙΟΥ / GLASS HEIGHT
GW	ΜΗΚΟΣ ΓΥΑΛΙΟΥ / GLASS LENGTH
THmin	ΕΛΑΧΙΣΤΟ ΥΨΟΣ ΤΟΠΟΘΕΤΗΣΗΣ ΟΔΗΓΟΥ MINIMUM HEIGHT FOR DRIVER INSTALLATION
W	ΜΗΚΟΣ ΤΟΠΟΘΕΤΗΣΗΣ ΟΔΗΓΟΥ DRIVER INSTALLATION LENGTH
FH	ΥΨΟΣ ΣΤΑΘΕΡΟΥ ΓΥΑΛΙΟΥ
FW	ΜΗΚΟΣ ΣΤΑΘΕΡΟΥ ΓΥΑΛΙΟΥ

107-765
ΟΔΗΓΟΣ Νο 400 ΑΛΟΥΜΙΝΙΟΥ ΜΟΝΗΣ ΣΥΡΟΜΕΝΗΣ ΠΟΡΤΑΣ

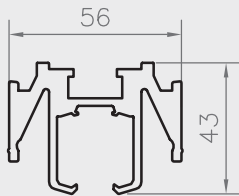

107-766
ΚΑΠΑΚΙ ΟΔΗΓΟΥ Νο 400 ΣΥΡΟΜΕΝΗΣ ΠΟΡΤΑΣ 461

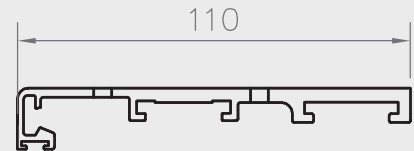

107-768
ΠΡΟΦΙΛ 405 ΣΤΡΙΞ. ΣΤΑΘΕΡΟΥ ΥΑΛ. 10ΜΜ ΣΥΡΟΜΕΝΗΣ ΠΟΡΤΑΣ

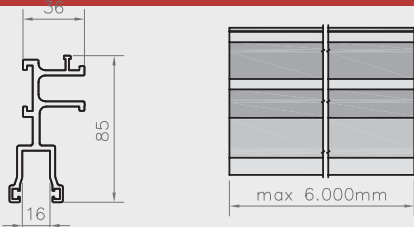

10-64
ΜΕΝΤΕΣΕΣ ΑΝΩ ΜΟΝΗΣ ΣΥΡΟΜΕΝΗΣ ΠΟΡΤΑΣ 141

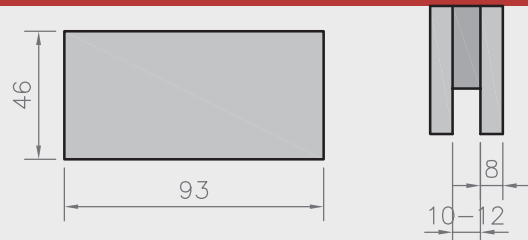

107-17
ΣΕΤ ΑΝΩ ΡΑΟΥΛΩΝ ΜΟΝΗΣ ΠΟΡΤΑΣ

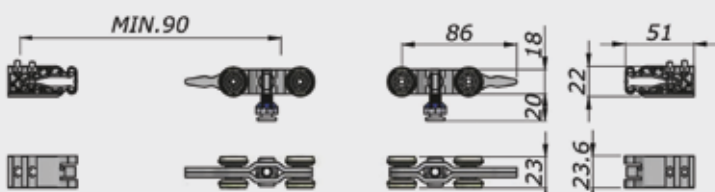

OXIDAL SD-46 2ΦΥΛΛΟ ΣΥΡΟΜΕΝΟ ΜΕ ΣΤΑΘΕΡΟ

ΟΔΗΓΟΣ 107-18 ΣΤΗΡΙΞΗ ΣΤΗΝ ΟΡΟΦΗ

GUIDE 107-18 CEILING SUPPORT

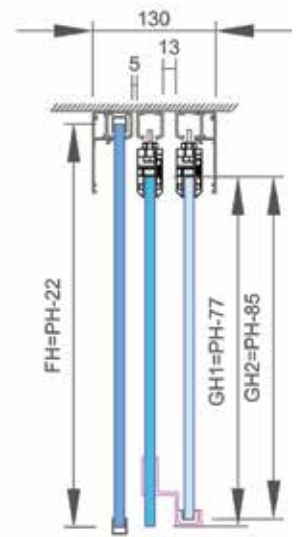
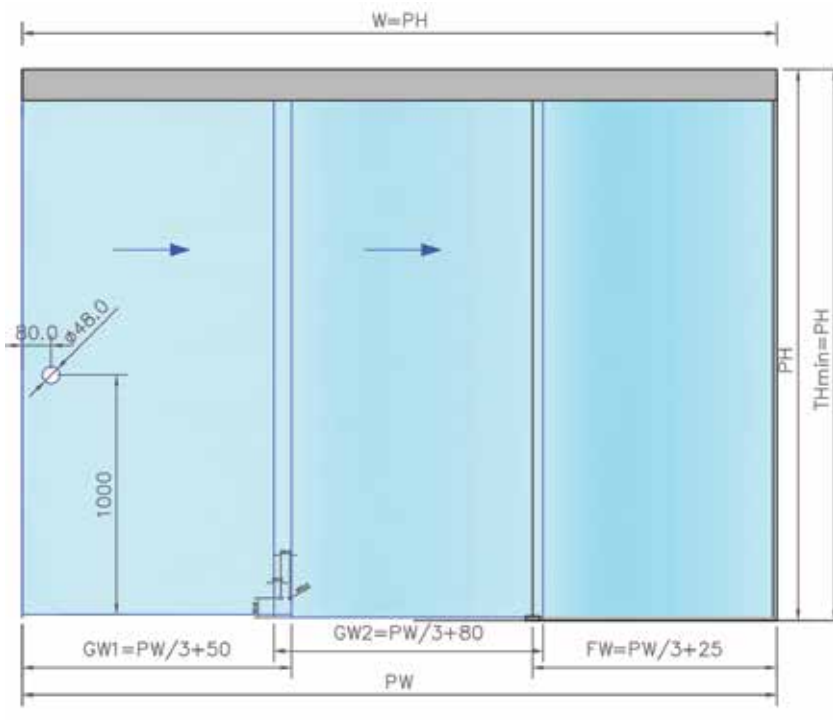

ΔΙΑΣΤΑΣΕΙΣ / DIMENSIONS	
PH	ΥΨΟΣ ΑΝΟΙΓΜΑΤΟΣ / OPENING HEIGHT
PW	ΜΗΚΟΣ ΑΝΟΙΓΜΑΤΟΣ / OPENING LENGTH
GH	ΥΨΟΣ ΓΥΑΛΙΟΥ / GLASS HEIGHT
GW	ΜΗΚΟΣ ΓΥΑΛΙΟΥ / GLASS LENGTH
THmin	ΕΛΑΧΙΣΤΟ ΥΨΟΣ ΤΟΠΟΘΕΤΗΣΗΣ ΟΔΗΓΟΥ MINIMUM HEIGHT FOR DRIVER INSTALLATION
W	ΜΗΚΟΣ ΤΟΠΟΘΕΤΗΣΗΣ ΟΔΗΓΟΥ DRIVER INSTALLATION LENGTH
FH	ΥΨΟΣ ΣΤΑΘΕΡΟΥ ΓΥΑΛΙΟΥ
FW	ΜΗΚΟΣ ΣΤΑΘΕΡΟΥ ΓΥΑΛΙΟΥ

107-18

ΟΔΗΓΟΣ ΑΛΟΥΜΙΝΙΟΥ ΜΟΝΗΣ ΣΥΡΟΜΕΝΗΣ ΠΟΡΤΑΣ

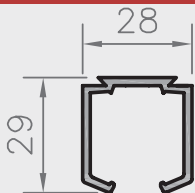

99-32

ΚΑΠΑΚΙ ΟΔΗΓΟΥ ΣΥΡΟΜΕΝΗΣ ΠΟΡΤΑΣ 461

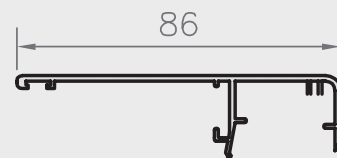

107-1063

ΣΤΗΡΙΓΜΑ ΓΩΝΙΑ ΟΔΗΓΟΥ ΓΙΑ ΚΑΠΑΚΙ 470 OXIDAL

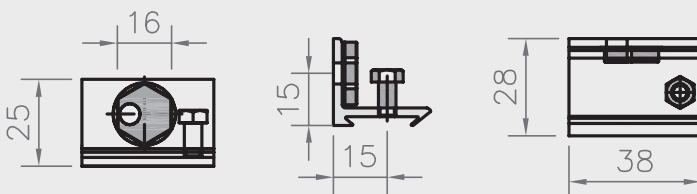

10-169

ΜΕΝΤΕΣΕΣ Νο 441 ΣΥΡΟΜΕΝΗΣ ΠΟΡΤΑΣ ΧΩΡΙΣ ΕΓΚΟΠΗ

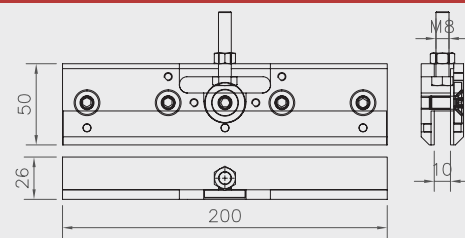

107-17

ΣΕΤ ΑΝΩ ΡΑΟΥΛΩΝ ΜΟΝΗΣ ΠΟΡΤΑΣ

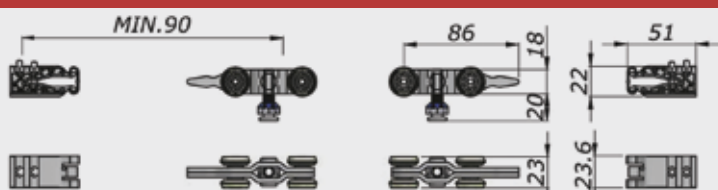

ΕΙΔΙΚΟΣ ΟΔΗΓΟΣ ΔΑΠΕΔΟΥ ΤΗΛΕΣΚΟΠΙΚΟΥ ΦΥΛΛΟΥ

TELESCOPIC FRAME FLOOR SPECIAL GUIDE

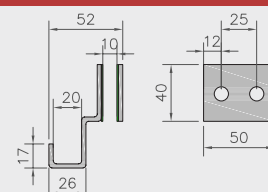

OXIDAL SD-46 ΠΡΟΣΘΕΤΑ ΕΞΑΡΤΗΜΑΤΑ / ADDITIONAL ACCESSORIES

107-820

ΠΡΟΦΙΛ ΑΛΟΥΜΙΝΙΟΥ "U" ΣΤΗΡΙΞΗΣ ΣΤΑΘΕΡΟΥ ΓΥΑΛΙΟΥ



107-696

ΠΡΟΦΙΛ ΑΛΟΥΜΙΝΙΟΥ ΒΙΤΡΙΝΑΣ 45X30mm / 10-12mm ΑΝΟΔ.

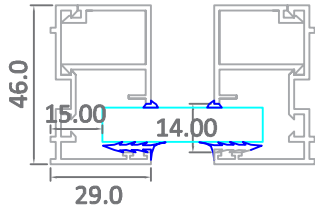

70-118 ΒΟΥΡΤΣΑΚΙ ΓΚΡΙ 6mm

70-227 ΒΟΥΡΤΣΑΚΙ ΓΚΡΙ 12mm

70-228 ΒΟΥΡΤΣΑΚΙ ΓΚΡΙ 18mm



70-88 ΒΟΥΡΤΣΑ ΜΑΥΡΗ 19mm

70-88 ΒΟΥΡΤΣΑ ΜΑΥΡΗ 25mm



70-15 ΑΛΟΥΜΙΝΙΟ ΜΕ ΒΟΥΡΤΣΑΚΙ ΓΚΡΙ



70-23 ΠΡΟΦΙΛ ΓΩΝΙΑΚΗΣ ΣΤΕΓΑΝΩΠΟΙΗΣΗΣ 90°



70-123 ΑΛΟΥΜΙΝΙΟ ΜΕ ΕΣΟΧΗ ΓΙΑ ΜΑΥΡΗ ΒΟΥΡΤΣΑ

107-570

ΣΕΤ ΑΝΩ ΡΑΟΥΛΩΝ ΜΕ ΑΜΟΡΤΙΣΕΡ ΔΙΠΛΗΣ ΠΟΡΤΑΣ



107-571

ΣΕΤ ΑΝΩ ΡΑΟΥΛΩΝ ΜΕ ΑΜΟΡΤΙΣΕΡ ΜΟΝΗΣ ΠΟΡΤΑΣ



20-65

ΚΛΕΙΔΑΡΙΑ ΠΟΜΟΛΟ ΧΟΥΦΤΑ ΣΥΡΟΜΕΝΗΣ ΠΟΡΤΑΣ SATINE.

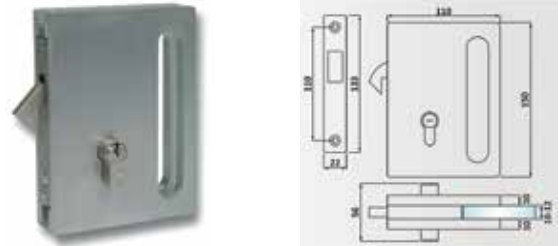

21-49 SATINE

ΑΝΤΙΚΡΥΣΜΑ ΚΛΕΙΔΑΡΙΑ ΠΟΜΟΛΟ ΧΟΥΦΤΑ ΣΥΡΟΜΕΝΗΣ ΠΟΡΤΑΣ.



20-183 SATINE & 20-184 MIRROR

ΚΛΕΙΔΑΡΙΑ ΠΟΜΟΛΟ ΧΟΥΦΤΑ ΣΥΡΟΜΕΝΗΣ ΠΟΡΤΑΣ.

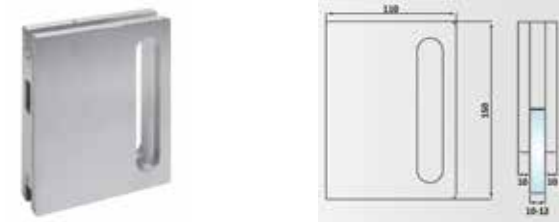

60-185 SATINE & 20-186 MIRROR

ΑΝΤΙΚΡΥΣΜΑ ΚΛΕΙΔΑΡΙΑ ΠΟΜΟΛΟ ΧΟΥΦΤΑ ΣΥΡΟΜΕΝΗΣ ΠΟΡΤΑΣ.

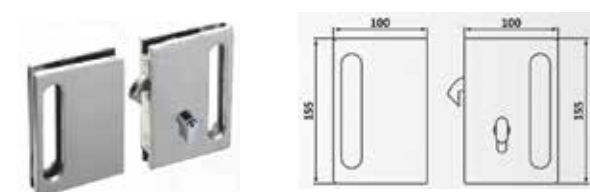

60-224

ΠΟΜΟΛΟ ΧΟΥΦΤΑ ΣΥΡΟΜΕΝΗΣ ΠΟΡΤΑΣ SATINE Φ57 & Φ60 ΔΙΑΜΠΕΡΕΣ

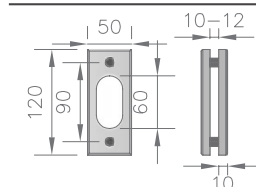
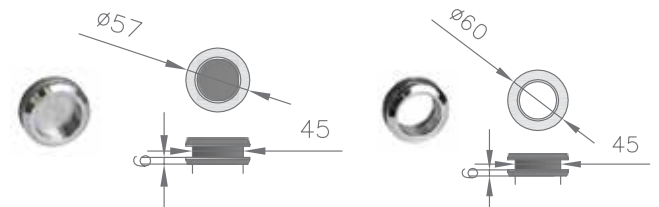

60-47

ΠΟΜΟΛΟ ΧΟΥΦΤΑ ΣΥΡΟΜΕΝΗΣ ΠΟΡΤΑΣ OXIDAL